



RFDALI-04B-SL RFDALI-32B-SL

02-4/2024

EN DALI controller, for 4/32 DALI addresses
RU / UA Блок управления DALI, 4/32 адресов

iNELS



RFDALI-04B-SL

RFDALI-32B-SL

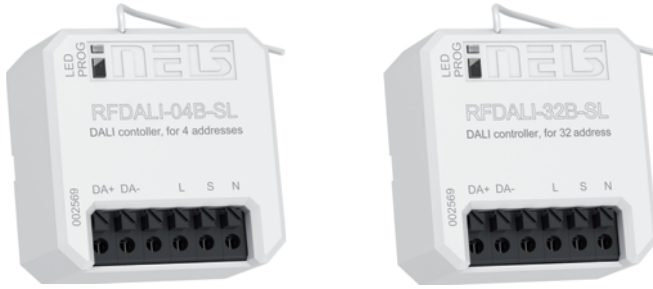

Characteristics / Характеристики

- The DALI controllers RFDALI-04B-SL and RFDALI-32B-SL are designed to control devices with a DALI interface, such as dimmers, electronic ballasts, LED converters and more.
- The control is performed by components from the iNELS Wireless system, detectors, controllers or system devices.
- Assignment and configuration of DALI devices is performed via webserver.
- The DALI bus is powered by the DALI controller.
- Control input "S" for connecting and controlling external buttons.
- The PROG button on the transmitter also serves as a manual output control.
- The repeater function of the components can be set via webserver.
- Range up to 200 m (outdoors), in case of insufficient signal between the controller and the device, use the RFRP-20N signal repeater or components with the RFIO2 protocol that support this function.
- The BOX version offers mounting directly in the installation box, ceiling or luminaire cover, screwless terminals for connection.

- Элемент управления RFDALI-04B-SL и RFDALI-32B-SL предназначен для управления устройствами с интерфейсом DALI, например: светорегуляторами, электронными пускорегулирующими аппаратами, преобразователями для светодиодов и другими.
- Управление осуществляется посредством элементов системы iNELS Wireless, детекторами, блоками управления или системными элементами.
- Назначение и настройка устройств DALI осуществляется через веб-интерфейс.
- Питание шины DALI осуществляется посредством элемента управления.
- Управляющий вход «S» для подключения внешних кнопок.
- Кнопка программирования на элементе управления также служит для ручного управления выходом.
- Вы можете настроить функцию повторителя для элементов через веб-интерфейс.
- Дальность действия до 200 м (на открытом пространстве), в случае недостаточного сигнала между блоком управления и элементом используйте повторитель сигнала RFRP-20N или элементы с протоколом RFIO2, поддерживающие данную функцию.
- Исполнение BOX предполагает установку непосредственно в монтажную коробку, в подвесной потолок или в корпус осветительного прибора, а также безвинтовые клеммы для подключения.

Connection / Связь

Screwless terminals / Безвинтовые зажимы

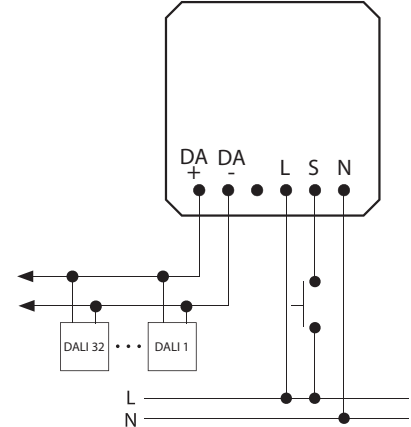
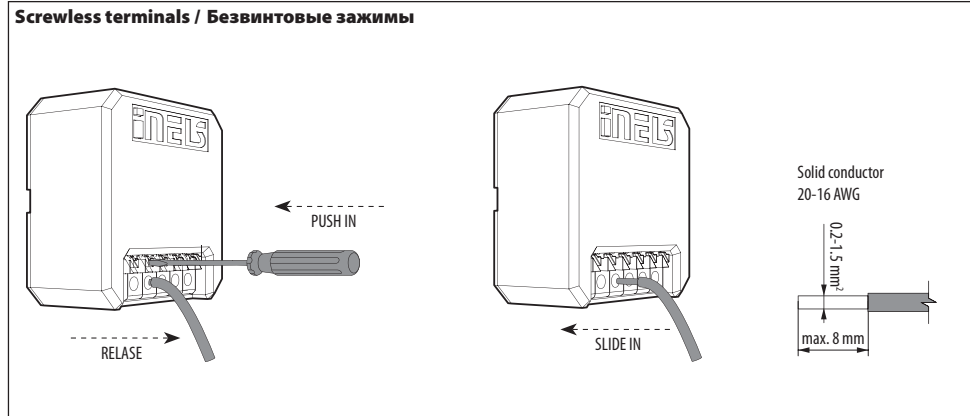

Indication, manual control / Индикация, ручное управление

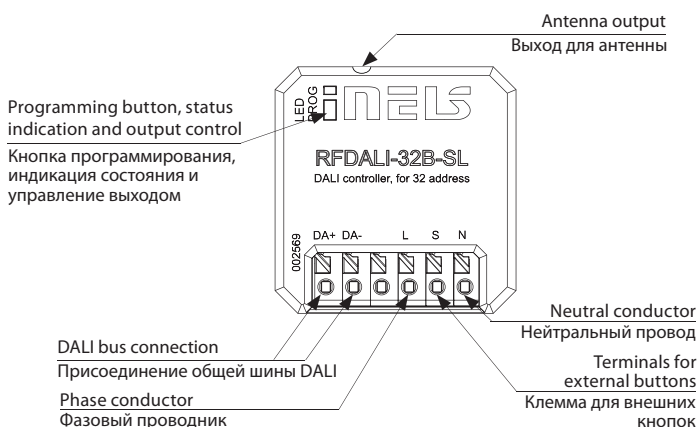

Basic settings / Основной метод подключения

The RFDALI controller element has an input for an external button (or several external buttons connected in parallel). If you want to control one or more DALI devices within one DALI bus as one group, connect an external button(s) to input S, connect the DALI bus (DA+/DA-) to the element and connect the element to the power supply. The RFDALI element automatically searches for all DALI devices on the bus. Then program the necessary light function on the connected external button, see instructions Functions and programming RF controllers.

Блок управления RFDALI имеет вход для внешней кнопки (или несколько параллельно подключённых внешних кнопок). В случае, если вы хотите управлять одним или несколькими устройствами DALI в рамках общей шины DALI как одной группой, подсоедините внешнюю кнопку (кнопки) ко входу S, присоедините к элементу шину DALI (DA+/DA-) и подсоедините элемент к источнику питания. Элемент RFDALI автоматически найдёт все устройства DALI на шине. Затем запрограммируйте необходимую функцию освещения на подключённой внешней кнопке – см. Инструкции Функции и программирование радиочастотных контроллеров.

Manual pairing controllers with iNELS Wireless devices

There are different types of pairing according to the factory version of the driver. Due to technological advances, which are inevitable even in our products, you can have controllers with or without a pairing button. You can identify the controller with the pairing button by the mark  on the print on the back of the instrument panel and the physical presence of the pairing button on the controller.

Ручное сопряжение контроллеров с элементами iNELS Wireless

Существуют различные типы сопряжения в зависимости от производственной версии контроллера. Благодаря техническому прогрессу, который неизбежен и у нашей продукции, у вас могут быть контроллеры как с кнопкой сопряжения, так и без неё. Вы можете распознать контроллер с кнопкой сопряжения по метке  на задней стороне приборной панели и физическому наличию кнопки сопряжения на контроллере.

To position the pairing buttons on your controllers:

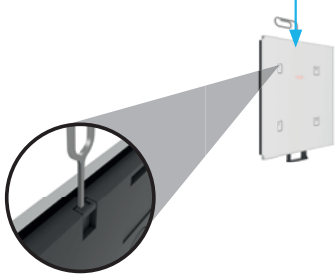

RFGB (both round and sharp versions):

Pressing on the upper control mandrel (paper clip, screwdriver) will eject the battery and the pairing button is released.

RFGB (версии round и sharp):

Нажатием на верхнюю управляющую иглу (скрепкой для бумаги, отвёрткой) происходит извлечение батарейки и освобождается ход кнопки сопряжения

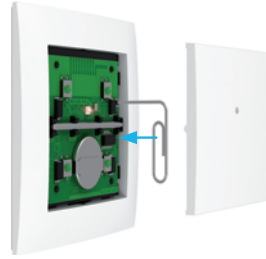

RFWB:

By removing the controller flap, the pairing button is accessed.

RFWB:

Сняв крышку контроллера, можно получить доступ к кнопке сопряжения.



RF Key:

It is located on the side near the button number 5.

RF Key:

Расположен сбоку рядом с кнопкой номер 5.



To assign a controller using the pairing button

Hold the pairing button for 1 second to put the controller into pairing mode – the red LED indicates with a short flash. Next, hold the PROG button on the device you want to control for 1s, 2 sec or 3 s (see Tab 1) PROG button modes) Next, continue setting the functions (1 to 6) by pressing the appropriate button on the controller with the appropriate number of presses (see Tab 2). Finish programming by briefly pressing the PROG button on the device and briefly pressing the pairing button on the controller. We recommend that you first enter the controller into pairing mode and then the device. Putting the controller and the device into pairing mode is signaled by a red LED with a short blink.

Назначение функции контроллеру с помощью кнопки сопряжения

Удерживайте кнопку сопряжения контроллера в течение 1 секунды, тем самым произойдёт переход контроллера в режим сопряжения – это подтверждается кратким миганием красного светодиода. Затем нажмите кнопку PROG на элементе, которым вы хотите управлять, и удерживайте её в течение 1 сек, 2 сек или 3 секунд (см. Табл. 1) Режимы кнопки PROG. Затем продолжайте настройку функций (от 1 до 6), нажав на соответствующую кнопку на контроллере соответствующее количество раз (см. Табл. 1). Программирование завершите кратким нажатием на кнопку PROG на элементе и кратким нажатием кнопки сопряжения на контроллере. Рекомендуется перевести в режим сопряжения сначала контроллер, а затем элемент. Перевод контроллера и элемента в режим сопряжения сигнализирует кратким миганием красного светодиода.

Press (1s), Short press (<1s), Long press (>1s)

Нажатие (1сек), Краткое нажатие (<1сек), Долгое нажатие (>1сек)

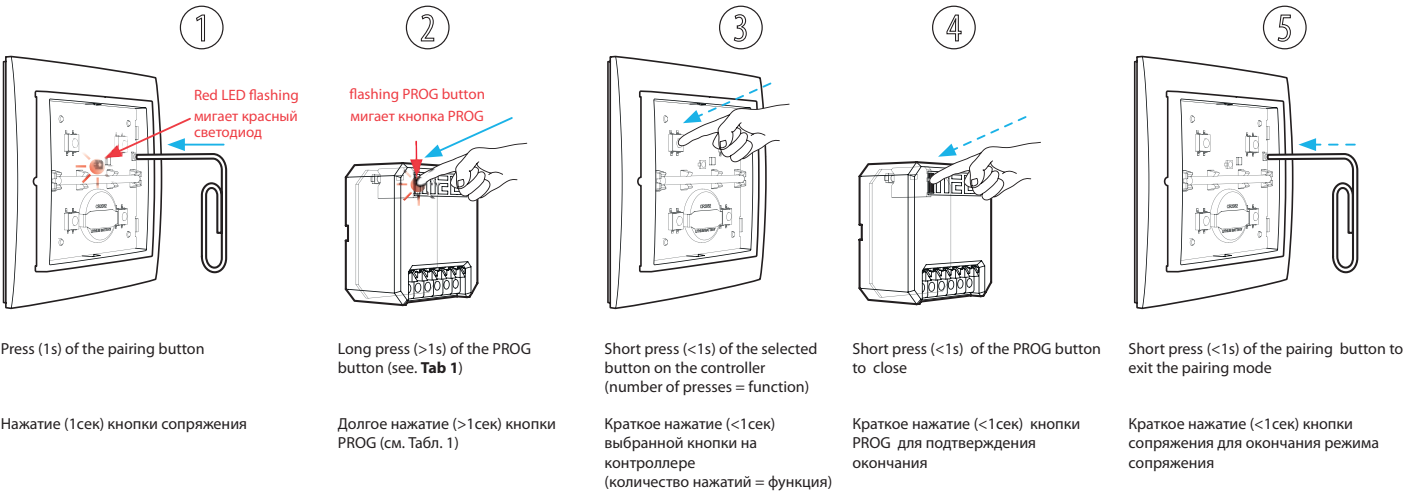

Controller = transmitter (i.e. RFGB, RFWB, RFKEY, etc.)

Device = receiver (e.g. RFSAXx, RFIM, RFSG or RFDELxx etc.)

Контроллер = передающее устройство (то есть RFGB, RFWB, RFKEY и т. п.)

Элемент = приёмник (например, RFSAXx, RFIM, RFSG или RFDELxx и т. п.)

Pairing without the pairing button on the controller

Remove the battery from the controller and press any button (to discharge the capacitor). Then put the battery back in and wait for the red LED to light up. Then press buttons 1 and 3 at the same time, than Red LED will start flash. Remove the battery from the controller again and press any button. Then put the battery back in, wait for the red LED to light up and press button 1 - this will put the controller into pairing mode. Now hold down the PROG button on the RFDALI element for 1 second. Next, continue setting the selected function by pressing the button on the controller 1 to 7, see Functions and programming of RF transmitters. End pairing by short-pressing the PROG button on the RFDALI and removing the battery from the remote and pressing any button on the remote. After reinserting the battery, you can control the RFDALI.

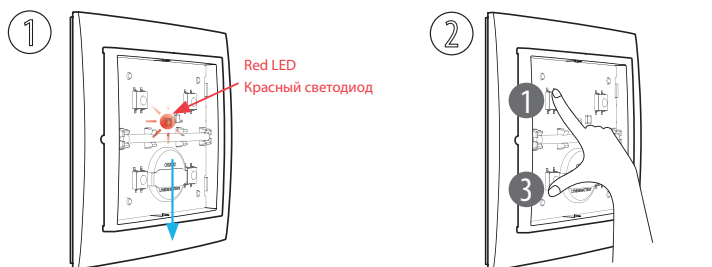

- 1) Remove the battery
- 2) Short press (<1s) of any button
- 3) Insert battery
- 4) Wait until the red LED lights up

- 1) Вынуть батарейку
- 2) Краткое нажатие (<1сек) любой кнопки
- 3) Вставить батарейку
- 4) Подождать пока загорится красный светодиод

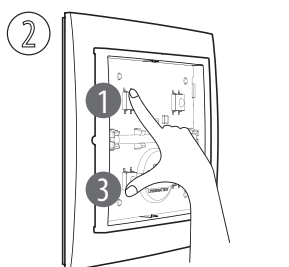

- 1) Simultaneously press (1s) buttons 1 and 3

- 1) Одновременное нажатие (1 сек) кнопок 1 и 3

Сопряжение без кнопки сопряжения на контроллере

Выньте из контроллера батарейку и нажмите на любую кнопку (чтобы разрядить конденсатор). Затем вставьте батарейку обратно и дождитесь, пока загорится красный светодиод. После этого одновременно нажмите на кнопки 1 и 3, красный светодиод начнёт мигать. Снова выньте батарейку из контроллера и нажмите на любую кнопку. Потом снова вставьте батарейку и дождитесь, пока загорится красный светодиод, затем нажмите на кнопку 1 – таким образом контроллер перейдёт в режим сопряжения. Теперь удерживайте кнопку PROG на элементе RFDALI в течение 1 секунды. Далее продолжайте настраивать выбранные функции количеством нажатий кнопок на контроллере от 1 до 7 – см. Функции и программирование радиочастотными контроллерами. Закончите сопряжение кратким нажатием на кнопку PROG на RFDALI, извлечением батарейки из контроллера и нажатием на любую кнопку на контроллере. После повторной установки батарейки вы можете управлять RFDALI.

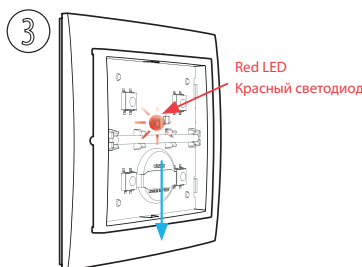

- 1) Remove the battery
- 2) Short press (<1s) of any button
- 3) Insert battery
- 4) Wait until the red LED lights up

- 1) Вынуть батарейку
- 2) Краткое нажатие (<1сек) любой кнопки
- 3) Вставить батарейку
- 4) Подождать пока загорится красный светодиод

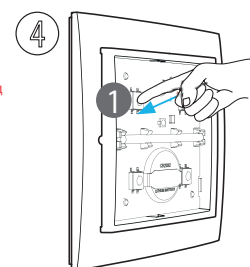

- 1) Press (1s) button 1

- 1) Нажать (1 сек) кнопку 1

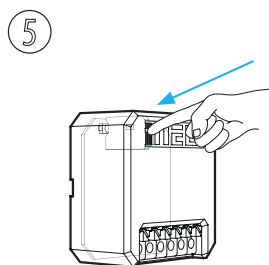

- 1) Long press (>1s) of the PROG button (see. Tab 1)

- 1) Долгое нажатие (> 1сек) кнопки PROG (см. Табл. 1)

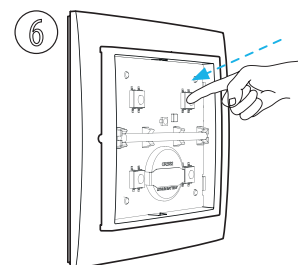

- 1) Short press (<1s) of the selected button on the controller (number of presses = function)

- 1) Краткое нажатие (<1 сек) выбранной кнопки на контроллере (количество нажатий = функция)

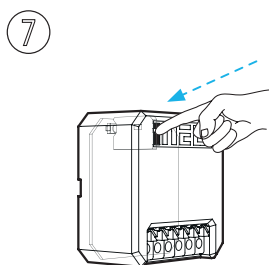

- 1) Short press (<1s) of the PROG button to close

- 1) Краткое нажатие (<1сек) кнопки PROG для подтверждения окончания

*Controllers manufactured before 2018 can no longer be assigned to the RFDALI element.

* У контроллеров, произведённых до 2018 года, нельзя установить сопряжение с элементом RFDALI

Table 1) Modes of the PROG button on the devices

Таблица 1) Режимы кнопки PROG на устройствах

Applies to / Применимо к:	Applies to: Entering pairing mode (Step 2) Вход в режим соединения (Шаг 2)	Clearing channel/button memory Очистка памяти канала/кнопки	Clear the memory of an entire device Очистка памяти всего устройства
RFSAI-11B, RFSAI-11B-SL, RFSAI-61B, RFSAI-61B-SL, RFSAI-61M, RFSAI-61MI, RFSAI-66M, RFSAI-66MI, RFSAI-61, RFSAI-61I, RFDALI-11B, RFDALI-71B, RFDALI-71M, RFDALI-76M, RFDALI-04B, RFDALI-32B, RFDALI-73M/RGB, RFDALI-71N	1 s	5 s	8 s
RFSAI-62B-SL, RFSAI-62B, RFSAI-62BRFSW-62, RFSW-262, RFDWI-71, RFDWI-271	3 s	7 s	11 s
RFDAC-71B	2 s	5 s	10 s

Clear the memory of the button

Очистка памяти кнопки

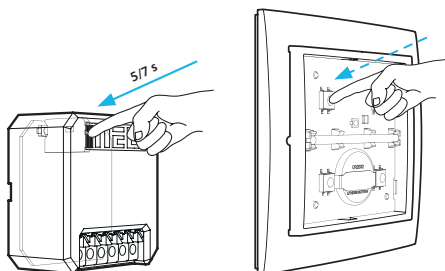

To clear an already paired channel to a button on the controller, press the PROG on the device for a period of time of 5 s or 7 s (see. Tab 1). Clear the memory of the button and press the appropriate button on the controller that you want to unpair. After this step, it returns to its working state.

Если вы хотите удалить уже подключённый канал к кнопке на контроллере, нажмите PROG на устройстве и удерживайте в течение 5 или 7 секунд (см. Таблица 1). Очистите память кнопки и нажмите соответствующую кнопку на контроллере, который вы хотите отсоединить. После этого шага происходит возврат в обычное рабочее состояние.

Clear the memory of the whole device

Очистка памяти всего устройства

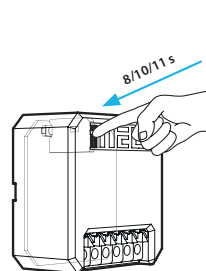

If you want to clear the memory of the whole device (unpair all buttons or delete all channels at once), press the PROG button on the device for 8/10/11 s according to the type of device (see. Tab 1). Clearing the memory of the entire device. The device remains in pairing mode.

Если вы хотите очистить память всего устройства (отключить все кнопки или удалить все каналы сразу), нажмите кнопку PROG на устройстве и удерживайте в течение 8/10/11 секунд в зависимости от типа устройства (см. Таблица 1). Очистка памяти всего устройства. Устройство остаётся в режиме соединения.

Light scene function 1 / Функция световая сцена 1

Description of light scene 1 / Описание функции световая сцена 1

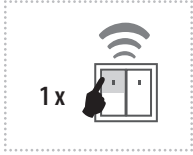

- a) By pressing the programmed button for less than 0.5s, the light illuminates; it goes out by pressing again.
 - b) By pressing the programmed button for more than 0.5s, fluid brightness regulation will occur. After releasing the button, the brightness level is saved in the memory, and pressing the button shortly later will switch the light on/off to this intensity.
 - c) It is possible to readjust the change in intensity at any time by a long press of the programmed button.
- The actuator remembers the adjusted value even after disconnecting from the power supply.

- a) Нажатие запрограммированной кнопки менее чем на 0,5 сек включает осветительный прибор, повторное нажатие выключает его.
 - b) Нажатие запрограммированной кнопки на более, чем 0,5 сек приводит к плавной регулировке яркости. При отпускании кнопки интенсивность яркости сохраняется в памяти, и при дальнейших коротких нажатиях осветительный прибор включается /выключается с данной интенсивностью.
 - c) Изменить интенсивность можно в любое время нажатием запрограммированной кнопки.
- Элемент запоминает установленную яркость даже после выключения питания.

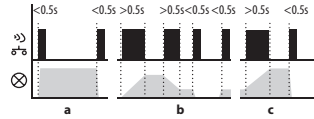

Programming / Программирование

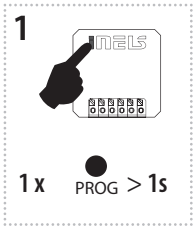

Press of programming button on actuator RFDALI for 1 second will activate actuator RFDALI into programming mode. LED is flashing in 1s interval.

Нажанием на кнопку Prog на элементе RFDALI на 1 секунду элемент переводится в режим программирования. Светодиод мигает с интервалом в 1 секунду.

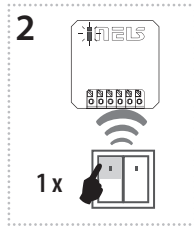

A press of your selected button on the RF transmitter assigns the function light scene 1.

Нажатие выбранной кнопки на радиочастотном контроллере назначает функцию световой сцены 1.

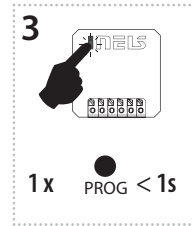

Press of programming button on actuator RFDALI shorter than 1 second will finish programming mode. The LED lights up according to the pre-set memory function.

Нажанием на кнопку Prog на элементе RFDALI на менее, чем 1 секунду, режим программирования завершится. Светодиод загорается в соответствии с установленной функцией памяти.

Light scene function 2 / Функция световая сцена 2

Description of light scene 2 / Описание функции световая сцена 2

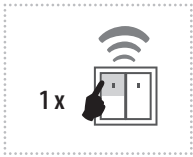

- a) By pressing the programmed button for less than 3s, the light illuminates; it goes out by pressing again.
 - b) In order to limit undesirable control of brightness, fluid brightness control occurs only by pressing a programmed button for over 3s. After releasing the button, the brightness level is saved in the memory, and pressing the button shortly later will switch the light on / off to this intensity.
 - c) It is possible to readjust the change in intensity at any time by pressing the programmed button for over 3s.
- The actuator remembers the adjusted value even after disconnecting from the power supply.

- a) Нажатие запрограммированной кнопки менее чем на 3 секунды включает осветительный прибор, повторное нажатие выключает его.
 - b) Чтобы избежать нежелательной регулировки яркости, её плавная регулировка осуществляется только посредством нажатия запрограммированной кнопки в течение более 3 секунд. При отпускании кнопки интенсивность яркости сохраняется в памяти, и при дальнейших коротких нажатиях осветительный прибор включается /выключается с данной интенсивностью.
 - c) Изменить интенсивность можно в любое время нажатием запрограммированной кнопки в течение более 3 секунд.
- Элемент запоминает установленную яркость даже после выключения питания.

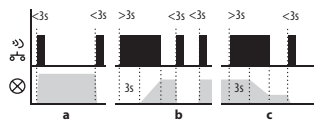

Programming / Программирование

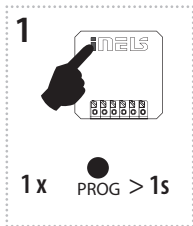

Press of programming button on actuator RFDALI for 1 second will activate actuator RFDALI into programming mode. LED is flashing in 1s interval.

Нажанием на кнопку Prog на элементе RFDALI на 1 секунду элемент переводится в режим программирования. Светодиод мигает с интервалом в 1 секунду.

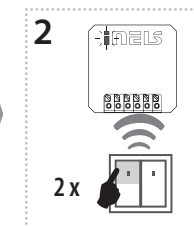

Two presses of your selected button on the RF transmitter assigns the function light scene 2 (must be a lapse of 1s between individual presses).

Два нажатия выбранной кнопки на радиочастотном контроллере назначают функцию световой сцены 2 (между отдельными нажатиями должен быть интервал в 1 секунду).

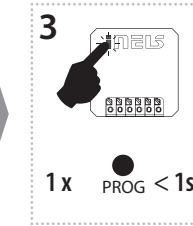

Press of programming button on actuator RFDALI shorter than 1 second will finish programming mode. The LED lights up according to the pre-set memory function.

Нажанием на кнопку Prog на элементе RFDALI на менее, чем 1 секунду, режим программирования завершится. Светодиод загорается в соответствии с установленной функцией памяти.

Light scene function 3 / Функция световая сцена 3

Description of light scene 3 / Описание функции световая сцена 3

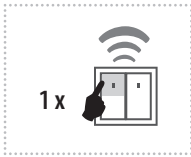

- a) By pressing the programmed button for less than 0.5s, the light fluidly illuminates for a period of 3s (at 100% brightness). By pressing the button shortly again, the light will continuously switch off for 3 seconds.
- b) By pressing the programmed button for more than 0.5s, fluid brightness regulation will occur. After releasing the button, the brightness level is saved in the memory, and pressing the button shortly later will switch the light on/off to this intensity.
- c) It is possible to readjust the change in intensity at any time by a long press of the programmed button.
- The actuator remembers the adjusted value even after disconnecting from the power supply.

- a) При нажатии запрограммированной кнопки менее чем на 0,5 с световой прибор загорается постепенно в течение 3 секунд (при 100% яркости). Повторным кратким нажатием световой прибор постепенно выключается в течение 3 секунд.
- b) Нажатие запрограммированной кнопки на более, чем 0,5 сек приводит к плавной регулировке яркости. При отпускании кнопки интенсивность яркости сохраняется в памяти, и при дальнейших коротких нажатиях осветительный прибор включается /выключается с данной интенсивностью.
- c) Изменить интенсивность можно в любое время нажатием запрограммированной кнопки.
- Элемент запоминает установленную яркость даже после выключения питания.

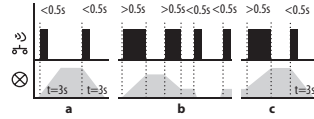

Programming / Программирование

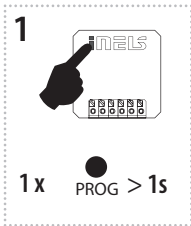

Press of programming button on actuator RFDALI for 1 second will activate actuator RFDALI into programming mode. LED is flashing in 1s interval.

Нажатием на кнопку Prog на элементе RFDALI на 1 секунду элемент переводится в режим программирования. Светодиод мигает с интервалом в 1 секунду.

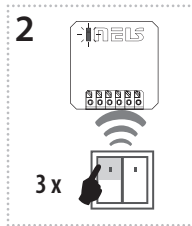

Three presses of your selected button on the RF transmitter assigns the function light scene 3 (must be a lapse of 1s between individual presses).

Три нажатия выбранной кнопки на радиочастотном контроллере назначают функцию световой сцены 3 (между отдельными нажатиями должен быть интервал в 1 секунду).

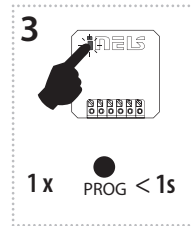

Press of programming button on actuator RFDALI shorter than 1 second will finish programming mode. The LED lights up according to the pre-set memory function.

Нажатием на кнопку Prog на элементе RFDALI на менее, чем 1 секунду, режим программирования завершится. Светодиод загорается в соответствии с установленной функцией памяти.

Light scene function 4 / Функция световая сцена 4

Description of light scene 4 / Описание функции световая сцена 4

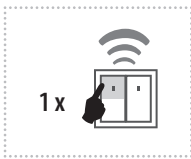

- a) By pressing the programmed button for less than 0.5s, the light illuminates. By pressing the button shortly again, the light will continuously switch off for 3 seconds (at 100% brightness).
- b) By pressing the programmed button for more than 0.5s, fluid brightness regulation will occur. After releasing the button, the brightness level is saved in the memory, and pressing the button shortly later will switch the light on/off to this intensity.
- c) It is possible to readjust the change in intensity at any time by a long press of the programmed button.
- The actuator remembers the adjusted value even after disconnecting from the power supply.

- a) При нажатии запрограммированной кнопки менее чем на 0,5 с световой прибор включается. При последующем кратком нажатии световой прибор постепенно выключается в течение 3 секунд (при 100% яркости).
- b) Нажатие запрограммированной кнопки на более, чем 0,5 сек приводит к плавной регулировке яркости. При отпускании кнопки интенсивность яркости сохраняется в памяти, и при дальнейших коротких нажатиях осветительный прибор включается /выключается с данной интенсивностью.
- c) Изменить интенсивность можно в любое время нажатием запрограммированной кнопки.
- Элемент запоминает установленную яркость даже после выключения питания.

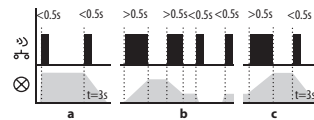

Programming / Программирование

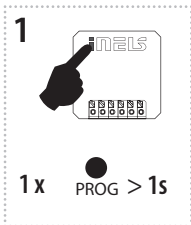

Press of programming button on actuator RFDALI for 1 second will activate actuator RFDALI into programming mode. LED is flashing in 1s interval.

Нажатием на кнопку Prog на элементе RFDALI на 1 секунду элемент переводится в режим программирования. Светодиод мигает с интервалом в 1 секунду.

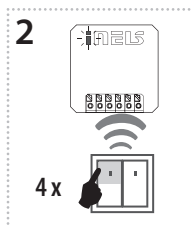

Four presses of your selected button on the RF transmitter assigns the function light scene 4 (must be a lapse of 1s between individual presses).

Четыре нажатия выбранной кнопки на радиочастотном контроллере назначают функцию световой сцены 4 (между отдельными нажатиями должен быть интервал в 1 секунду).

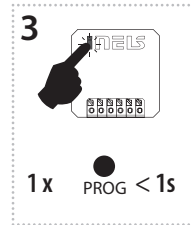

Press of programming button on actuator RFDALI shorter than 1 second will finish programming mode. The LED lights up according to the pre-set memory function.

Нажатием на кнопку Prog на элементе RFDALI на менее, чем 1 секунду, режим программирования завершится. Светодиод загорается в соответствии с установленной функцией памяти.

Function sunrise / Функция восход солнца

Description of sunrise function / Описание функции восход солнца

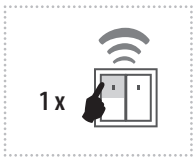

After pressing the programmed button, the light begins to illuminate in the programmed time interval in a range of 2 seconds to 30 minutes.

При нажатии запрограммированной кнопки освещение начинает включаться на запрограммированный интервал времени от 2 секунд до 30 минут.

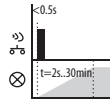

Programming / Программирование

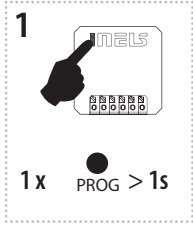

Press of programming button on actuator RFDALI for 1 second will activate actuator RFDALI into programming mode. LED is flashing in 1s interval.

Нажатием на кнопку Prog на элементе RFDALI элемент переводится в режим программирования. Светодиод мигает с интервалом в 1 секунду.

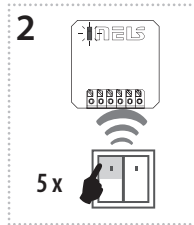

Assignment of the sunrise function is performed by five presses of the selected button on the RF transmitter (must be a lapse of 1s between individual presses).

Требуемое назначение функции восхода солнца выполняется пятикратным нажатием выбранной кнопки на радиочастотном контроллере (между отдельными нажатиями должен быть интервал в 1 секунду).

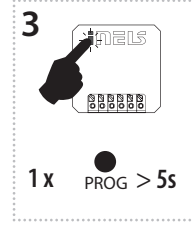

Press of programming button longer than 5 seconds, will activate actuator into timing mode. LED flashes 2x in each 1s interval. After releasing the button, the time of the sunrise function begins to count down (period of complete illumination of the light).

Нажатие кнопки программирования более чем на 5 секунд переводит элемент в режим синхронизации. Светодиод мигает два раза в секундных интервалах. Когда вы отпустите кнопку, начнёт отсчитываться время восхода солнца (время полного включения осветительного прибора).

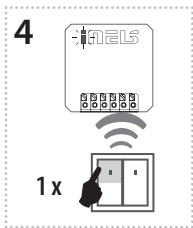

After the desired time has elapsed, the timing mode ends by pressing the button on the RF transmitter, to which the sunrise function is assigned. This stores the set time interval into the actuator memory.

По истечении заданного времени режим синхронизации завершается нажатием кнопки на радиочастотном контроллере, которому назначена функция восхода солнца. Это сохраняет установленный интервал времени в памяти элемента.

$t = 2s \dots 30min.$

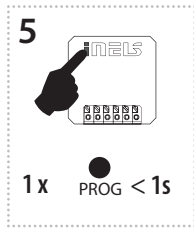

Press of programming button on actuator RFDALI shorter than 1 second will finish programming mode. The LED lights up according to the pre-set memory function.

Режим программирование завершается нажатием на менее, чем 1 секунду на кнопку программирования на элементе RFDALI. Светодиод загорается в соответствии с установленной функцией памяти.

Function sunset / Функция закат солнца

Description of sunset function / Описание функции закат солнца

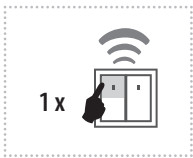

After pressing the programmed button, the light begins to dim in the programmed time interval in a range of 2 seconds to 30 minutes.

При нажатии запрограммированной кнопки освещение начинает выключаться на запрограммированный интервал времени от 2 секунд до 30 минут.

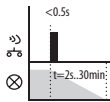

Programming / Программирование

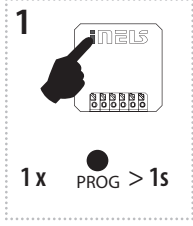

Press of programming button on actuator RFDALI for 1 second will activate actuator RFDALI into programming mode. LED is flashing in 1s interval.

Нажатием на кнопку Prog на элементе RFDALI элемент переводится в режим программирования. Светодиод мигает с интервалом в 1 секунду.

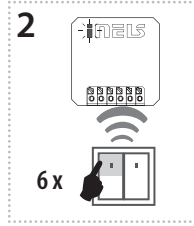

Assignment of the sunset function is performed by six presses of the selected button on the RF transmitter (must be a lapse of 1s between individual presses).

Требуемое назначение функции заката солнца выполняется шестикратным нажатием выбранной кнопки на радиочастотном контроллере (между отдельными нажатиями должен быть интервал в 1 секунду).

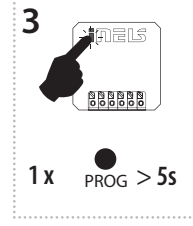

Press of programming button longer than 5 seconds, will activate actuator into timing mode. LED flashes 2x in each 1s interval. After releasing the button, the time of the sunset function begins to count down (period of complete dimming of the light).

Нажатие кнопки программирования более чем на 5 секунд переводит элемент в режим синхронизации. Светодиод мигает два раза в секундных интервалах. Когда вы отпустите кнопку, начнёт отсчитываться время заката солнца (время полного выключения осветительного прибора).

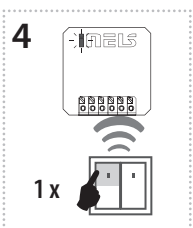

After the desired time has elapsed, the timing mode ends by pressing the button on the RF transmitter, to which the sunset function is assigned. This stores the set time interval into the actuator memory.

По истечении заданного времени режим синхронизации завершается нажатием кнопки на радиочастотном контроллере, которому назначена функция заката солнца. Это сохраняет установленный интервал времени в памяти элемента.

$t = 2s \dots 30min.$

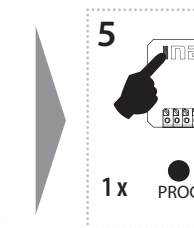

Press of programming button on actuator RFDALI shorter than 1 second will finish programming mode. The LED lights up according to the pre-set memory function.

Режим программирование завершается нажатием на менее, чем 1 секунду на кнопку программирования на элементе RFDALI. Светодиод загорается в соответствии с установленной функцией памяти.

Function ON/OFF / Функция ON/OFF

Description of ON/OFF / Описание функции ON/OFF

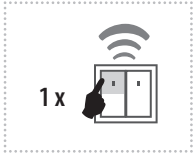

If the light is switched off, pressing the programmed button will switch it on. If the light is switched on, pressing the programmed button will switch it off.

Если освещение выключено, то нажатием на запрограммированную кнопку оно включится. Если освещение включено, то нажатием на запрограммированную кнопку оно выключится.

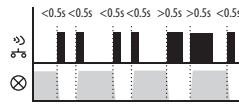

Programming / Программирование

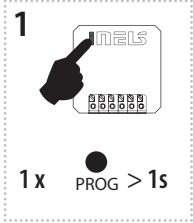

Press of programming button on actuator RFDALI for 1 second will activate actuator RFDALI into programming mode. LED is flashing in 1s interval.

Нажатием на кнопку Prog на элементе RFDALI на 1 секунду элемент переводится в режим программирования. Светодиод мигает с интервалом в 1 секунду.

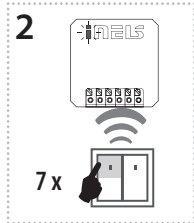

Seven presses of your selected button on the RF transmitter assigns the function ON/OFF (must be a lapse of 1s between individual presses).

Семикратное нажатие на выбранную кнопку на радиочастотном контроллере назначает функцию ON/OFF (между отдельными нажатиями должен быть интервал в 1 секунду).

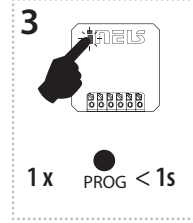

Press of programming button on actuator RFDALI shorter than 1 second will finish programming mode. The LED lights up according to the pre-set memory function.

Режим программирование завершается нажатием на менее, чем 1 секунду на кнопку программирования на элементе RFDALI. Светодиод загорается в соответствии с установленной функцией памяти.

Function switch off / Функция выключить

Description of switch off / Описание функции выключить

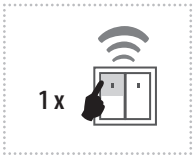

The dimmer output switches off by pressing the button.

Выход светорегулятора при нажатии кнопки размыкается.

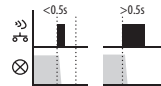

Programming / Программирование

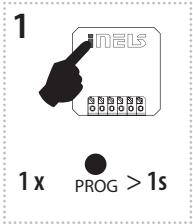

Press of programming button on actuator RFDALI for 1 second will activate actuator RFDALI into programming mode. LED is flashing in 1s interval.

Нажатием на кнопку Prog на элементе RFDALI на 1 секунду элемент переводится в режим программирования. Светодиод мигает с интервалом в 1 секунду.

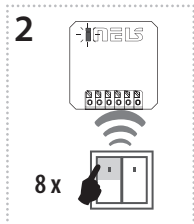

Eight presses of selected button on the RF transmitter assigns the function OFF (must be a lapse of 1s between individual presses).

Восьмикратное нажатие на выбранную кнопку на радиочастотном контроллере назначает функцию OFF (между отдельными нажатиями должен быть интервал в 1 секунду).

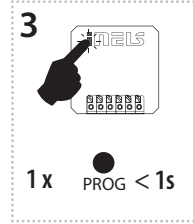

Press of programming button on actuator RFDALI shorter than 1 second will finish programming mode. The LED lights up according to the pre-set memory function.

Режим программирование завершается нажатием на менее, чем 1 секунду на кнопку программирования на элементе RFDALI. Светодиод загорается в соответствии с установленной функцией памяти.

Delete actuator / Удаление элемента

Deleting one position of the transmitter / Удаление одной позиции контроллера

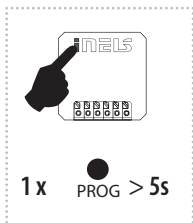

By pressing the programming button on the actuator for 5 seconds, deletion of one transmitter activates. LED flashes 4x in each 1s interval.

Pressing the required button on the transmitter deletes it from the actuator's memory. To confirm deletion, the LED will confirm with a flash long and the component returns to the operating mode.

Нажатием на кнопку программирования на элементе RFDALI в течение 5 секунд активируется удаление одного контроллера. Светодиод мигает 4 раза с интервалом в 1 секунду.

Нажатие кнопки на контроллере удалит его из памяти элемента.

В качестве подтверждения удаления светодиод мигает в течение длительного времени, а элемент возвращается в рабочий режим.

Deleting the entire memory / Удаление всей памяти

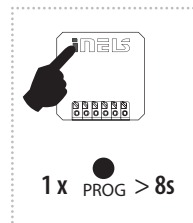

By pressing the programming button on the actuator for 8 seconds, deletion occurs of the actuator's entire memory. LED flashes 4x in each 1s interval.

The actuator goes into the programming mode, the LED flashes in 0.5s intervals (max. 4 min.).

You can return to the operating mode by pressing the Prog button for less than 1s. The LED lights up according to the pre-set memory function and the component returns to the operating mode.

Нажатие кнопки программирования на элементе RFDALI в течение 8 секунд удалит всю память элемента. Светодиод мигает 4 раза с интервалом в 1 секунду.

Элемент переходит в режим программирования, светодиод мигает с интервалом в 0,5 секунды (максимум 4 минуты).

Чтобы вернуться в рабочий режим, нажмите кнопку Prog менее чем на 1 секунду. Светодиод загорается в соответствии с установленной функцией памяти, а элемент возвращается в рабочий режим.

Pairing and configuration of RFDALI controller via the web interface

The basic advantage of pairing and configuration of RFDALI controller is the possibility of dividing the DALI device into individual control zones or groups and pairing the corresponding buttons of the controllers with them. Another advantage is the acceleration of pairing in the case of a large number of controllers that we want to pair with RFDALI.

1

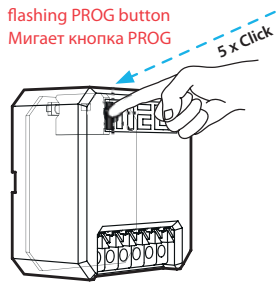

Login to the web interface:

It is possible to connect to the web interface within 2 minutes after applying power to the DALI Controller or it is possible to connect at any time when Wi-Fi communication is initiated on the unit by pressing the PROG button 5 times in 1 second intervals. The indicator LED of the PROG button flashes quickly when Wi-Fi communication is activated.

Вход в веб-интерфейс:

К веб-интерфейсу можно подключиться в течение 2 минут после подачи питания к устройству, или к нему можно подключиться когда-нибудь при вызове Wi-Fi связи на устройстве пятикратным нажатием на кнопку с интервалом в 1 секунду. Светодиодный индикатор кнопки PROG при активации связи wi-fi быстро мигает.

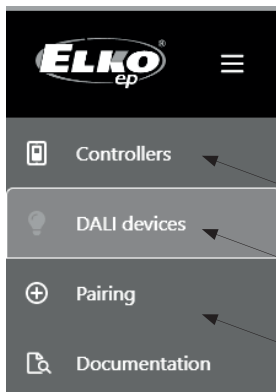

- Tab for pair controllers to RFDALI
Папка для сопряжения контроллеров с RFDALI
- In Tab DALI devices you can scan and edit DALI devices such dimmers, ballasts, lights..
В Папке DALI devices отсканируйте устройства DALI, такие, как, светорегуляторы, пускорегулирующие устройства или осветительные приборы для дальнейшей работы.
- Tab to assign controller buttons and functions
Папка для назначения кнопок контроллеров и функций

Settings in the web interface

In the web interface, the unit has 4 basic tabs for settings: CONTROLLERS, DALI DEVICES and PAIRING and a tab DOCUMENTATION

Настройки в веб-интерфейсе

В веб-интерфейсе устройство имеет 4 основные вкладки для настроек: CONTROLLERS, DALI DEVICES и PAIRING, а также папу для документации DOCUMENTATION

Сопряжение и конфигурация элемента RFDALI через веб-интерфейс

Основным преимуществом сопряжения и конфигурации управляющего элемента RFDALI является возможность распределения устройств DALI в отдельные зоны или группы управления и сопряжение с ними соответствующих кнопок контроллеров. Ещё одним преимуществом является ускоренно сопряжение в случае большого количества контроллеров, которые требуется соединить с RFDALI.

2

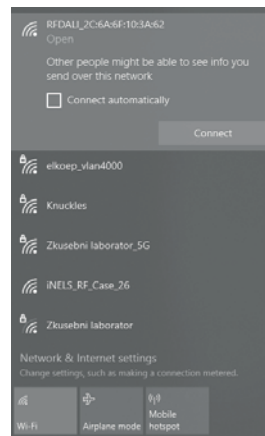

Name of the WiFi network of the RFDALI unit
Название сети wi-fi элемента RFDALI

After invoking wifi communication, search for the unit as a classic Wi-Fi network with the help of a PC, smartphone or tablet. The network is labeled: RFDALI_ + its individual MAC address. Enter its network address in the browser: 192.168.1.1

После подключения к сети Wi-Fi найдите устройство как классическую сеть Wi-Fi с помощью ПК, смартфона или планшета. Сеть несёт обозначение: RFDALI_ + её индивидуальный адрес MAC. В браузере нужно задать её сетевой адрес: 192.168.1.1

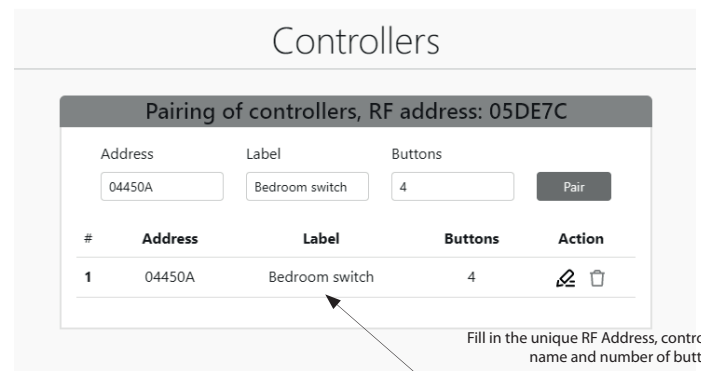

Fill in the unique RF Address, controller name and number of buttons
Задайте уникальный адрес контроллера, название и количество кнопок контроллера.

CONTROLLERS tab

The CONTROLLERS tab is used to pair controllers to the RFDALI controller using its unique RF Addresses. This is similar to manual pairing, if you have previously paired drivers manually, you will see them in the list of paired addresses.

Pairing: we enter the RF address in the ADDRESS field, in the LABEL field we add the controller name in any format for easy orientation, in the BUTTONS field we enter the actual number of controller buttons. Press the PAIR button to store the controller in memory. After pairing, the driver appears in the list and the user has the option to edit or delete the driver.

Attention: Controllers that have 6 buttons, such as RF KEY-60, consist of two addresses.

Папка CONTROLLERS

Папка CONTROLLERS предназначена для сопряжения контроллеров с элементом RFDALI с помощью её уникального радиочастотного адреса. Это похоже на ручное сопряжение, если вы ранее сопрягали контроллеры вручную, вы увидите их в списке подключенных адресов.

Сопряжение: задайте радиочастотный адрес в поле ADDRESS, в поле LABEL введите название контроллера в любом формате для облегчения ориентации, в поле BUTTONS введите реальное количество кнопок контроллера. Для сохранения информации в памяти контроллера нажмите на кнопку PAIR. После сопряжения контроллер появится в списке, пользователь получит возможность контроллер редактировать или удалить.
Внимание: Контроллеры, имеющие 6 кнопок, как например RF KEY-60, состоят из двух адресов.

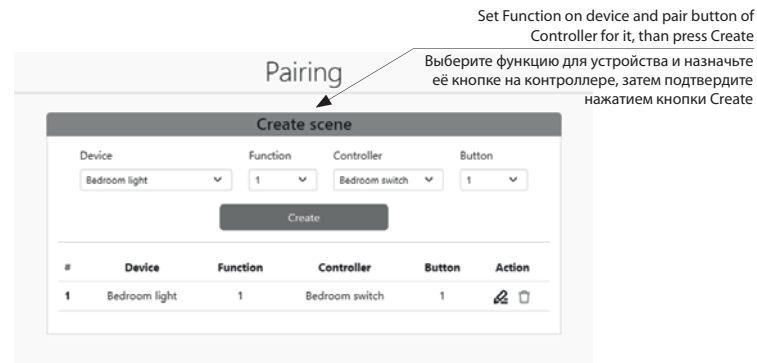
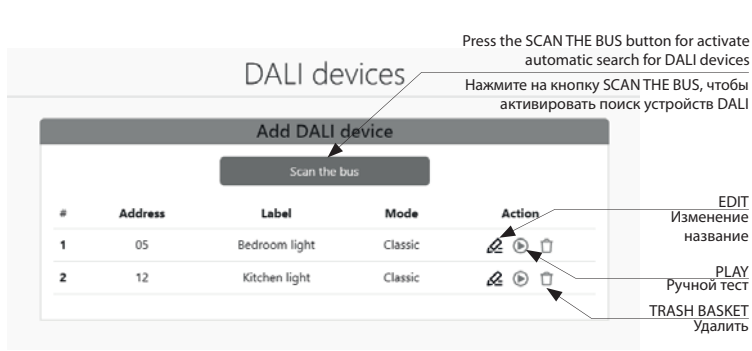

DALI DEVICES tab

The SCAN THE BUS button activates the automatic search for DALI devices on the bus.

Since the RFDALI controller searches for all devices on the DALI bus when connected for the first time and combines them into one address for control, always activate the search for DALI devices before you start assigning individual buttons to the selected devices.

Depending on the number of connected DALI devices, the search may take up to 5 minutes. The searched DALI devices will then appear in the list. Use the EDIT button to enter the name of the DALI device in the LABEL field. With the help of the button with the PLAY symbol, selected devices can be controlled manually in test mode. The button with the TRASH BASKET symbol deletes the searched DALI device.

DOCUMENTATION tab

The DOCUMENTATION tab contains a detailed manual for the device and its technical parameters.

Communication with the application

The RFDALI controller can be controlled in the iNELS app. The assignment is made using the RF address on the device or in the web interface in CONTROLLERS tab in the yellow field.

Attention: The RFDALI controller can be controlled from the app as one control zone for all DALI addresses on bus.

Папка DALI DEVICES

Кнопка SCAN THE BUS активирует автоматический поиск устройств DALI на шине.

Поскольку при первом подключении элемент управления найдет все устройства на шине DALI и объединит их в один адрес для управления, всегда активируйте поиск устройств DALI прежде, чем начинать сопрягать отдельные кнопки с выбранными устройствами.

В зависимости от количества подключённых устройств DALI поиск может длиться до 5 минут. Найденные устройства DALI после этого появятся в списке. С помощью кнопки EDIT введите название устройства DALI в поле LABEL. Посредством кнопки с символом PLAY выбранными устройствами DALI можно управлять в режиме тестирования. Кнопка с символом КОРЗИНА удалит все найденные устройства DALI.

Папка DOCUMENTATION

В папке с документацией находится подробная инструкция к устройству и его технические параметры.

Коммуникация с приложением:

Элементом RFDALI можно управлять посредством приложения iNELS. Сопряжение осуществляется с помощью радиочастотного адреса на устройстве и в веб-интерфейсе папки CONTROLLERS в жёлтом поле.

Внимание: Элементом RFDALI можно управлять посредством приложения как одной зоной управления для всех адресов на шине DALI.

PAIRING tab

The PAIRING tab is used to manually assign individual controller buttons and functions to selected RFDALI devices. In the DEVICE field, select the RFDALI device. In the FUNCTION field, we assign one of the unit's preset functions, which are described in Functions and programming to the iNELS Wireless controller (1-7). In the CONTROLLERS field I select the controller with which I want to control the device and in the BUTTON field I select the specific button of the controller with which I want to control it. Confirm the setting by pressing the CREATE button. My set pairings will then appear in the list below.

Attention: DALI devices and controller buttons that are paired in this way can no longer be deleted from the list in the DALI DEVICES and CONTROLLERS tabs. If you want to remove them, you must first delete all created pairings in which these devices or drivers are used.

Папка PAIRING

Папка PAIRING предназначена для ручного сопряжения отдельных кнопок контроллеров и функций к выбранному устройству RFDALI. В поле DEVICE выберите устройство RFDALI. В поле FUNCTION проведите сопряжение одной из предустановленных функций устройства, которые описаны в разделе – см. Функции и программирование контроллерами iNELS Wireless (1-7). В поле CONTROLLERS выберите контроллер, которым вы хотите управлять устройством, а в поле BUTTON выберите конкретную кнопку контроллера, которым вы хотите осуществлять управление. Настройка подтверждается нажатием на кнопку CREATE. Заданное сопряжение появится в списке ниже.

Внимание: устройства DALI и кнопки контроллеров, которые сопряжены описанным выше способом, нельзя будет удалить из списка в папках DALI DEVICES и CONTROLLERS. Если вам нужно их удалить, то сначала удалите все созданные сопряжения, в которых используются эти устройства или контроллеры.

Assembly / Монтаж

mounting in an installation box (even under the existing button / switch)

монтаж в монтажной коробке (также под существующей кнопкой/переключателем)



mounting into a light cover
монтаж в крышке лампы



ceiling mounted
монтаж в потолке



Control with external button / Управление внешней кнопкой

The function for the external "wired" pushbutton can be assigned in the same way as for the wireless pushbutton, i.e. by pressing the programming pushbutton on the actor and respective number of control pushbutton pressings.

Функция для внешней «проводной» кнопки задаётся таким же способом, как и для беспроводной кнопки. Это означает, что нужно нажать кнопку программирования на акторе и осуществить соответствующее количество нажатий на кнопку управления.

Radio frequency signal penetration through various construction materials /

Прохождение радиочастотного сигнала через материалы

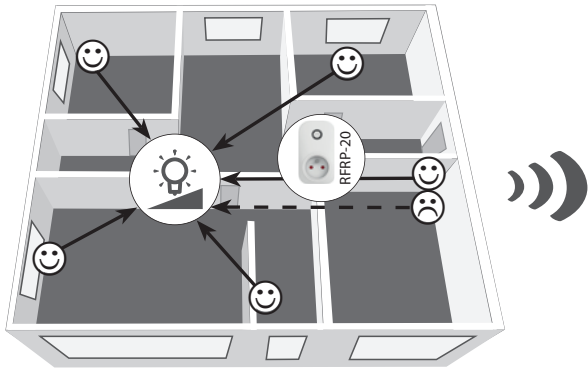

60 - 90 %	80 - 95 %	20 - 60 %	0 - 10 %	80 - 90 %
brick walls	wooden structures with plaster boards	reinforced concrete	metal partitions	common glass
кирпичные стены	деревянные конструкции, гипсокартон	железобетон	металлические перегородки	обычное стекло

For more information, see "Installation manual iNELS Wireless Control":
<http://www.elkoep.com/catalogs-and-brochures>

Более подробную информацию можно найти в руководстве по установке беспроводного управления iNELS:
<http://www.elkoep.com/catalogs-and-brochures>

Warning / Внимание

Instruction manual is designated for mounting and also for user of the device. It is always a part of its packing. Installation and connection can be carried out only by a person with adequate professional qualification upon understanding this instruction manual and functions of the device, and while observing all valid regulations. Trouble-free function of the device also depends on transportation, storing and handling. In case you notice any sign of damage, deformation, malfunction or missing part, do not install this device and return it to its seller. It is necessary to treat this product and its parts as electronic waste after its lifetime is terminated. Before starting installation, make sure that all wires, connected parts or terminals are de-energized. While mounting and servicing observe safety regulations, norms, directives and professional, and export regulations for working with electrical devices. Do not touch parts of the device that are energized – life threat. Due to transmissivity of RF signal, observe correct location of RF components in a building where the installation is taking place. iNELS Wireless is designated only for mounting in interiors. Devices are not designated for installation into exteriors and humid spaces. The must not be installed into metal switchboards and into plastic switchboards with metal door – transmissivity of RF signal is then impossible. iNELS Wireless is not recommended for pulleys etc. – radiofrequency signal can be shielded by an obstruction, interfered, battery of the transceiver can get flat etc. and thus disable remote control.

Инструкция по эксплуатации предназначена для монтажа и для пользователей устройства. В комплект поставки всегда входит инструкция по эксплуатации. Установка и подключение могут выполняться только персоналом с соответствующей профессиональной квалификацией, соблюдающим все действительные правила, который в совершенстве ознакомился с данной инструкцией и функциями элемента. Бесперебойная работа элемента также зависит от предыдущего способа транспортировки, хранения и обращения с ним. Если вы обнаружите какие-либо признаки повреждения, деформации, неисправности или отсутствия детали, не устанавливайте данный элемент и предъявите претензии продавцу. Элемент или его части должны быть утилизированы по истечении срока их службы как электронные отходы. Перед началом монтажа убедитесь, что на всех проводах, подключаемых деталях или клеммах нет напряжения. При монтаже и техническом обслуживании необходимо соблюдать правила техники безопасности, стандарты, директивы и технические положения по работе с электрооборудованием. Не прикасайтесь к частям элемента, находящимся под напряжением — это опасно для жизни. Ввиду проникаемости радиочастотного сигнала обратите внимание на правильное расположение радиочастотных элементов в здании, где будет производиться установка. iNELS Wireless предназначен только для установки во внутренних помещениях. Элементы не предназначены для установки на открытом воздухе и во влажных помещениях, их нельзя устанавливать в металлических распределительных щитах и в пластиковых распределительных щитах с металлическими дверцами — это делает невозможным передачу радиочастотных сигналов. iNELS Wireless не рекомендуется применять для управления приборами, обеспечивающими жизнедеятельность или для управления оборудованием с высоким риском, таким как насосы, электроотопительные приборы без термостатов, лифты, телефоны и т.п. – радиочастотной передаче может мешать препятствие, могут возникнуть помехи, батарея передатчика может разрядиться и т.п., вследствие чего дистанционное управление может не работать.

ELKO EP declares that the RFDALI type of equipment complies with Directives 2014/53/EU, 2011/65/EU, 2015/863/EU and 2014/35/EU. The full EU Declaration of Conformity is at:
<https://www.elkoep.com/dali-converter-4-addresses---rfdali-04b-sl>, <https://www.elkoep.com/dali-converter-rfdali-32b-sl>

Данным ООО «ЭЛКО ЕР» заявляет, что тип устройства RFDALI соответствует директивам 2014/53/ЕС, 2011/65/ЕС, 2015/863/ЕС и 2014/35/ЕС. С полным текстом декларации соответствия ЕС можно ознакомиться на сайте:
<https://www.elkoep.com/dali-converter-4-addresses---rfdali-04b-sl>, <https://www.elkoep.com/dali-converter-rfdali-32b-sl>

ELKO EP, s.r.o., Palackého 493, 769 01 Holešov, Vsetuly, Czech Republic
 Tel.: +420 573 514 211, e-mail: elko@elkoep.com, www.elkoep.com

ООО ЭЛКО ЭП РУС, 4-я Тверская-Ямская 33/39, 125047 Москва, Россия,
 Тел: +7 (499) 978 76 41, эл. почта: elko@elkoep.ru, www.elkoep.ru

Technical parameters / Технические параметры

Supply voltage:	Напряжение питания:	100-230 V AC / 50 Hz
Supply voltage frequency:	Частота напряжения питания:	50/60 Hz
Apparent power:	Мощность кажущаяся:	5 VA / $\cos \varphi = 0.1$
Dissipated power:	Потери мощности:	3 W
Supply voltage tolerance:	Допуск напряжения питания:	+10/-15 %
Connection:	Подсоединение:	4-wire, L, N, DA+,DA- / 4-проводные, L, N, DA+,DA-
Output DALI	Выход DALI	
Number of devices:	Количество элементов:	max. 4 max. 32
Power supply:	Питание:	16V/100 mA
Control	Управление	
Wireless:	Беспроводное:	max. 32-channels / максимум 32 канала
Communication protocol:	Протокол связи:	RFIO2
Frequency:	Частота:	866-922 MHz
Repeater function:	Функция репитера:	yes / да
Range:	Дистанция на:	up to 200 m / до 200 м
Manual control:	Ручное управление:	button PROG (ON/OFF) / кнопка PROG (ON/OFF)
External button / switch:	Внешней кнопкой / выключателем:	yes / да
Configuration	Конфигурация	
Interface:	Интерфейс:	WiFi AP 2.4 GHz, веб-сервер
Application:	Приложение:	Internet browser / интернет-браузер
Other data	Другие данные	
Operating temperature:	Рабочая температура:	5 .. 122 °F / -15 .. + 50 °C
Working position:	Рабочее положение:	any / произвольная
Mounting:	Монтаж:	free at lead-in wires / свободно на питающих проводах
Protection:	Степень защиты:	IP40
Overvoltage category:	Категория перенапряжения:	III.
Contamination degree:	Степень загрязнения:	2
Connection:	Подключение:	screwless terminals / безвинтовые зажимы
Connecting conductor (mm ²):	Профиль соединительных проводов (мм ²):	0.2-1.5 mm ² solid/flexible / прочный/гибкий
Dimensions:	Размер (мм):	43 x 44 x 22 mm
Weight:	Вес (г):	52 g
Related standards:	Нормы соответствия:	EN 60730, EN 63044, EN 300 220, EN 301 489, EN 300 328

Attention:
 When you install iNELS Wireless system, you have to keep minimal distance 1 cm between each units.
 Between the individual commands must be an interval of at least 1s.

Предупреждение:
 При установке беспроводной системы iNELS Wireless необходимо соблюдать минимальное расстояние в 1 см между отдельными элементами.
 Между каждой командой должен быть промежуток не менее 1 секунды.