



RFDALI-04B-SL RFDALI-32B-SL

02-4/2024

EN DALI controller, for 4/32 DALI addresses
ES Unidad de control DALI, 4/32 de direcciones

iNELS



RFDALI-04B-SL

RFDALI-32B-SL

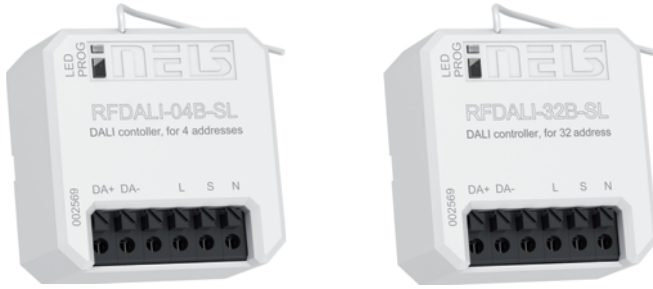

Characteristics / Característica

- The DALI controllers RFDALI-04B-SL and RFDALI-32B-SL are designed to control devices with a DALI interface, such as dimmers, electronic ballasts, LED converters and more.
- The control is performed by components from the iNELS Wireless system, detectors, controllers or system devices.
- Assignment and configuration of DALI devices is performed via webserver.
- The DALI bus is powered by the DALI controller.
- Control input "S" for connecting and controlling external buttons.
- The PROG button on the transmitter also serves as a manual output control.
- The repeater function of the components can be set via webserver.
- Range up to 200 m (outdoors), in case of insufficient signal between the controller and the device, use the RFRP-20N signal repeater or components with the RFIO2 protocol that support this function.
- The BOX version offers mounting directly in the installation box, ceiling or luminaire cover, screwless terminals for connection.
- El elemento de control RFDALI-04B-SL y RFDALI-32B-SL sirve para controlar los aparatos con la interfaz DALI, como son los atenuadores, resistencias intercaladas electrónicas, conmutadores para LED y otros.
- El control se realiza mediante los elementos del sistema iNELS Wireless, detectores, mandos o elementos de sistema.
- La asignación y la configuración de los aparatos DALI se realiza mediante la interfaz de web.
- La colectora DALI está siendo alimentada desde el elemento de control.
- Entrada de control "S" para conectar los botones externos.
- El botón de programación en el elemento de control sirve también como el control manual de la salida.
- En los elementos se puede configurar la función del repetidor (repeater) mediante la interfaz de web.
- Alcance hasta 200 m (en un espacio libre), en el caso de una señal deficiente entre el mando y el elemento utilice el repetidor de la señal RFRP-20N o elementos con el protocolo RFIO2, los cuales soportan dicha función.
- La versión BOX ofrece el montaje directamente en la caja de instalación, falso techo o en la cubierta de la luz y bornes sin tornillos para la conexión.

Connection / Zapojení

Screwless terminals / Abrazaderas sin tornillos

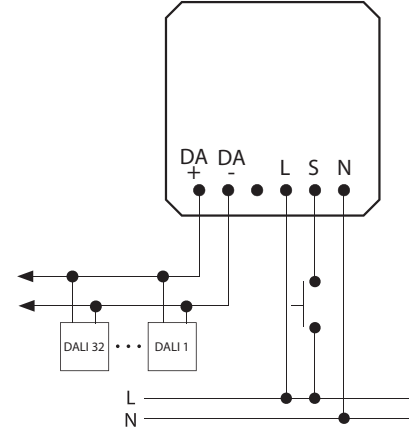
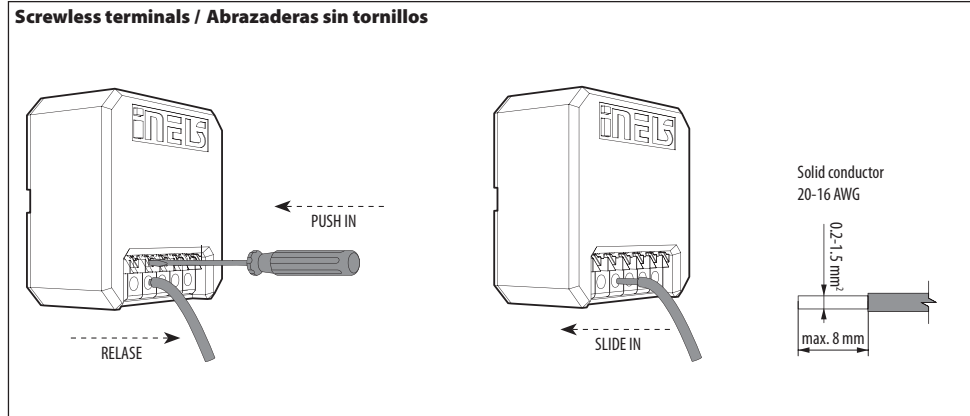

Indication, manual control / Indicación, accionamiento manual

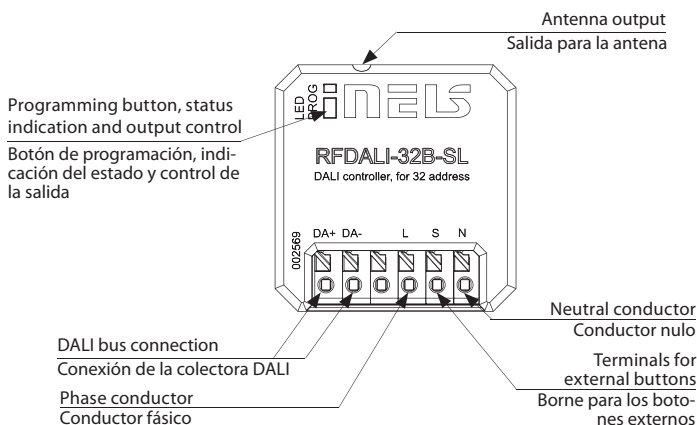

Basic settings / Modo básico de conexión

The RFDALI controller element has an input for an external button (or several external buttons connected in parallel). If you want to control one or more DALI devices within one DALI bus as one group, connect an external button(s) to input S, connect the DALI bus (DA+/DA-) to the element and connect the element to the power supply. The RFDALI element automatically searches for all DALI devices on the bus. Then program the necessary light function on the connected external button, see instructions Functions and programming RF controllers.

El elemento de control RFDALI cuenta con la entrada para un botón externo (o para varios botones externos conectados en paralelo). En el caso de que quiera controlar uno o varios dispositivos DALI dentro del marco de una colectora DALI en común como un solo grupo, conecte el botón externo (botones) en la entrada S, conecte al elemento la colectora DALI (DA+/DA-) y conecte el elemento a la alimentación. El elemento RFDALI buscará automáticamente todos los dispositivos DALI en la colectora. Luego programe en el botón externo conectada la función luminosa necesaria ver el manual Función y programación del mando RF.

Manual pairing controllers with iNELS Wireless devices

There are different types of pairing according to the factory version of the driver. Due to technological advances, which are inevitable even in our products, you can have controllers with or without a pairing button. You can identify the controller with the pairing button by the mark  on the print on the back of the instrument panel and the physical presence of the pairing button on the controller.

To position the pairing buttons on your controllers:

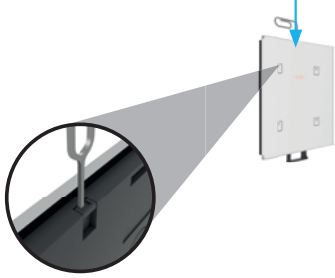

RFGB (both round and sharp versions):

Pressing on the upper control mandrel (paper clip, screwdriver) will eject the battery and the pairing button is released.

RFGB (versión round y sharp):

Al presionar sobre la púa superior de control (clip de oficina, destornillador) sobresaldrá la pila de y se liberará el botón de emparejamiento

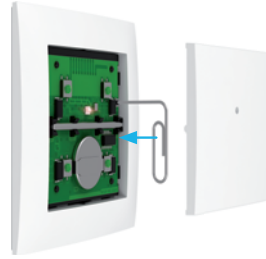

RFWB:

By removing the controller flap, the pairing button is accessed.

RFWB:

Al retirar la aleta del mando se podrá acceder al botón de emparejamiento.



RF Key:

It is located on the side near the button number 5.

RF Key:

Se encuentra en el lateral cerca del botón número 5.



To assign a controller using the pairing button

Hold the pairing button for 1 second to put the controller into pairing mode – the red LED indicates with a short flash. Next, hold the PROG button on the device you want to control for 1s, 2 sec or 3 s (see. Tab 1) PROG button modes) Next, continue setting the functions (1 to 6) by pressing the appropriate button on the controller with the appropriate number of presses (see Tab 2). Finish programming by briefly pressing the PROG button on the device and briefly pressing the pairing button on the controller. We recommend that you first enter the controller into pairing mode and then the device. Putting the controller and the device into pairing mode is signaled by a red LED with a short blink.

Asignación del mando mediante el botón de emparejamiento

Mantenga pulsado el botón de emparejamiento en el mando durante 1 segundo con lo cual pondrá el mando en el modo de emparejamiento – señalado por un parpadeo breve de la LED roja. Luego mantenga pulsado el botón PROG en el elemento el cual quiera controlar durante 1 s, 2 s o 3 s (ver. Tab 1) Modos del botón PROG. Luego prosiga con el ajuste de las funciones (1 hasta 6) pulsando las veces necesarias el botón correspondiente en el mando (ver. Tab 2). Finalice la programación mediante un pulsado breve del botón PROG en el elemento y mediante un pulsado breve del botón de emparejamiento en el mando. Recomendamos primero poner el modo de emparejamiento el mando y luego el elemento. La puesta en el modo de emparejamiento del mando y del botón está señalado mediante el parpadeo breve de la LED roja.

Press (1s), Short press (<1s), Long press (>1s)

Pulsado (1s), Pulsado breve (<1s), Pulsado largo (>1s)

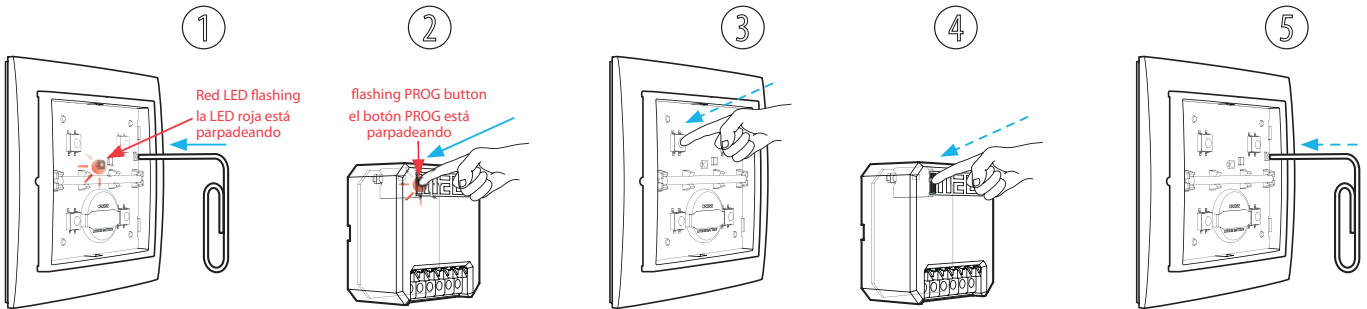

Press (1s) of the pairing button

Long press (>1s) of the PROG button (see. **Tab 1**)

Short press (<1s) of the selected button on the controller (number of presses = function)

Short press (<1s) of the PROG button to close

Short press (<1s) of the pairing button to exit the pairing mode

Pulsado (1s) del botón de emparejamiento

Pulsado largo (>1s) del botón PROG (ver. Tab 1)

Pulsado breve (>1s) del botón seleccionado en el mando (número de pulsados = función)

Pulsado breve (<1s) del botón PROG para confirmar la finalización

Pulsado breve (<1s) del botón de emparejamiento para finalizar el modo de emparejamiento

Controller = transmitter (i.e. RFGB, RFWB, RFKEY, etc.)

Device = receiver (e.g. RFSAXx, RFIM, RFSG or RFDELxx etc.)

Mando = emisor (es decir, RFGB, RFWB, RFKEY etc.)

Elemento = receptor (por ej. RFSAXx, RFIM, RFSG o RFDELxx etc.)

B

Pairing without the pairing button on the controller

Remove the battery from the controller and press any button (to discharge the capacitor). Then put the battery back in and wait for the red LED to light up. Then press buttons 1 and 3 at the same time, than Red LED will start flash. Remove the battery from the controller again and press any button. Then put the battery back in, wait for the red LED to light up and press button 1 - this will put the controller into pairing mode. Now hold down the PROG button on the RFDALI element for 1 second. Next, continue setting the selected function by pressing the button on the controller 1 to 7, see Functions and programming of RF transmitters. End pairing by short-pressing the PROG button on the RFDALI and removing the battery from the remote and pressing any button on the remote. After reinserting the battery, you can control the RFDALI.

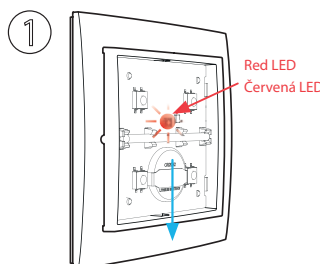

1) Remove the battery
2) Short press (<1s) of any button
3) Insert battery
4) Wait until the red LED lights up

1) Extraiga la pila
2) Pulse brevemente (<1s) cualquier botón
3) Introduzca la pila
4) Espere que se encienda la LED roja

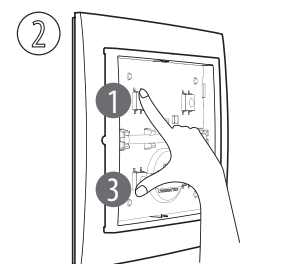

Simultaneously press (1s) buttons 1 and 3

Pulse a la vez (1s) los botones 1 y 3

Emparejamiento sin el botón de emparejamiento en el mando

Extraiga la pila del mando y pulse cualquier botón (para descargar el condensador). Luego vuelva a introducir la pila y espere que se encienda la LED roja. Luego pulse a la vez los botones 1 y 3, la LED roja empezará a parpadear. Vuelva a extraer la pila del mando y pulse cualquier botón. Luego vuelva a introducir la pila, espere que se encienda la LED roja y pulse el botón 1 - con ello pondrá el mando en el modo de emparejamiento. Ahora mantenga pulsado el botón PROG en el elemento RFDALI durante 1 segundo. Luego siga con la configuración de la función determinada mediante el número de pulsados en el mando de 1 hasta 7, ver Funciones y programación mediante los mandos RF. Finalice el emparejamiento pulsando brevemente el botón PROG en RFDALI y sacando la pila del mando y pulsando cualquier botón en el mando. Después de volver a introducir la pila puede controlar a RFDALI.

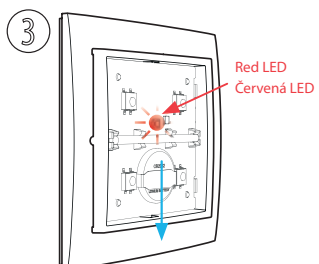

1) Remove the battery
2) Short press (<1s) of any button
3) Insert battery
4) Wait until the red LED lights up

1) Extraiga la pila
2) Pulse brevemente (<1s) cualquier botón
3) Introduzca la pila
4) Espere que se encienda la LED roja

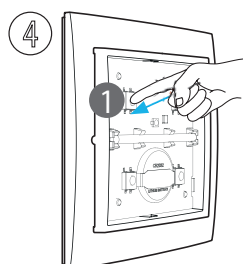

Press (1s) button 1

Pulse (1s) el botón 1

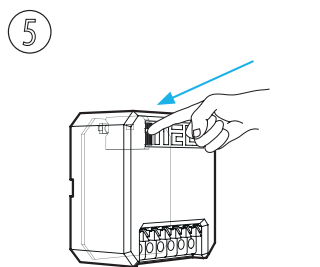

Long press (>1s) of the PROG button (see. Tab 1)

Pulsado largo (1s >) del botón PROG (ver. Tab 1)

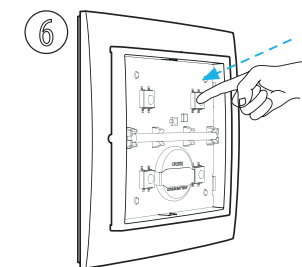

Short press (<1s) of the selected button on the controller (number of presses = function)

Pulsado breve (>1s) del botón seleccionado en el mando (número de pulsados = función)

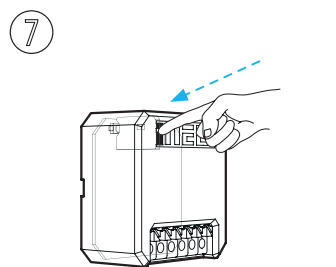

Short press (<1s) of the PROG button to close

Pulsado breve (<1s) del botón PROG para confirmar la finalización

*Controllers manufactured before 2018 can no longer be assigned to the RFDALI element.

* Los mandos fabricados antes del año 2018 ya no se pueden asignar al elemento RFDALI.

Table 1) Modes of the PROG button on the devices

Tabla 1) Modos del botón PROG en los elementos

Applies to / Vale para:	Applies to: Entering pairing mode (Step 2) Acceso al modo de emparejamiento (Paso 2)	Clearing channel/button memory Borrado de la memoria del canal/botón	Clear the memory of an entire device Borrado de la memoria de todo el elemento
RFSAI-11B, RFSAI-11B-SL, RFSAI-61B, RFSAI-61B-SL, RFSAI-61M, RFSAI-61MI, RFSAI-66M, RFSAI-66MI, RFSAI-61, RFSAI-61I, RFDALI-71B, RFDALI-71M, RFDALI-71MI, RFDALI-76M, RFDALI-76MI, RFDALI-04B, RFDALI-32B, RFDALI-32MI, RFDALI-73M/RGB, RFDALI-73MI	1 s	5 s	8 s
RFSAI-62B-SL, RFSAI-62B, RFSAI-62BRFSW-62, RFSW-262, RFDWI-71, RFDWI-271	3 s	7 s	11 s
RFDAC-71B	2 s	5 s	10 s

**Clear the memory of the button
Borrado de la memoria del botón**

**Clear the memory of the whole device
Borrado de la memoria de todo el elemento**

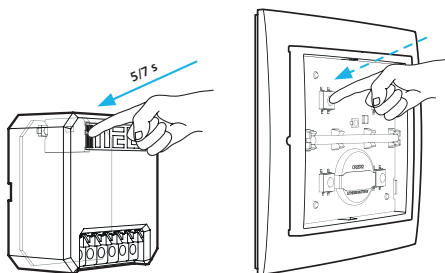

To clear an already paired channel to a button on the controller, press the PROG on the device for a period of time of 5 s or 7 s (see. Tab 1). Clear the memory of the button and press the appropriate button on the controller that you want to unpair. After this step, it returns to its working state.

En el caso de que quiera borrar el canal ya emparejado con el botón en el mando, mantenga pulsado PROG en el elemento durante 5 s o 7 s (ver. Tab 1). Borre la memoria del botón y en el mando pulse el botón correspondiente del que quiere quitar el emparejamiento. Después de este paso volverá al estado de operación

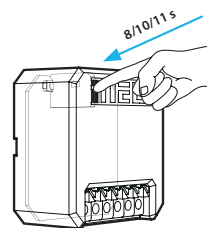

If you want to clear the memory of the whole device (unpair all buttons or delete all channels at once), press the PROG button on the device for 8/10/11 s according to the type of device (see. Tab 1). Clearing the memory of the entire device. The device remains in pairing mode.

En el caso de que quiera borrar la memoria de todo el elemento (quitar de él el emparejamiento de todos los botones o borrar todos los canales a la vez, mantenga pulsado el botón PROG en el elemento durante 8/10/11 s según el tipo del elemento (ver. Tab 1). Borrado de la memoria de todo el elemento. El elemento se mantendrá en el modo de emparejamiento.

Light scene function 1 / Función escenario luminoso 1

Description of light scene 1 / Descripción de la función escenario luminoso 1

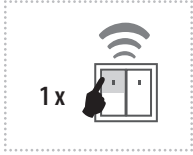

- a) By pressing the programmed button for less than 0.5s, the light illuminates; it goes out by pressing again.
 - b) By pressing the programmed button for more than 0.5s, fluid brightness regulation will occur. After releasing the button, the brightness level is saved in the memory, and pressing the button shortly later will switch the light on/off to this intensity.
 - c) It is possible to readjust the change in intensity at any time by a long press of the programmed button.
- The actuator remembers the adjusted value even after disconnecting from the power supply.

- a) Al pulsar el botón programado durante menos de 0.5s se enciende la lámpara, al pulsarlo otra vez se apaga.
 - b) Al pulsar el botón programado durante más de 0.5s se realiza la regulación fluida del brillo. Tras soltar el botón se guarda la intensidad del brillo en la memoria y otros pulsados breves encienden / apagan la lámpara con esa intensidad.
 - c) El cambio de la intensidad se puede volver a ajustar en cualquier momento mediante un pulsado más largo del botón programado.
- El elemento memoriza la intensidad del brillo establecida incluso tras el apagado de la alimentación.

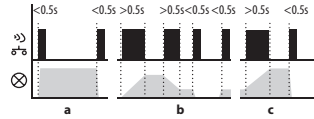

Programming / Programación

1

1 x ● **PROG > 1s**

Press of programming button on actuator RFDALI for 1 second will activate actuator RFDALI into programming mode. LED is flashing in 1s interval.

Al pulsar el botón Prog en el elemento RFDALI durante 1 segundo, el elemento cambia al modo de programación. La LED parpadea en intervalo de 1 segundo.

2

1 x

A press of your selected button on the RF transmitter assigns the function light scene 1.

El pulsado del botón elegido por usted en el mando RF asignará la función escenario luminoso 1.

3

1 x ● **PROG < 1s**

Press of programming button on actuator RFDALI shorter than 1 second will finish programming mode. The LED lights up according to the pre-set memory function.

Al pulsar el botón Prog en el elemento RFDALI durante menos de 1 segundo se cancela el modo de programación. LED se iluminará según la función de memoria establecida.

Light scene function 2 / Función escenario luminoso 2

Description of light scene 2 / Descripción de la función escenario luminoso 2

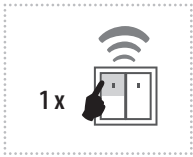

- a) By pressing the programmed button for less than 3s, the light illuminates; it goes out by pressing again.
 - b) In order to limit undesirable control of brightness, fluid brightness control occurs only by pressing a programmed button for over 3s. After releasing the button, the brightness level is saved in the memory, and pressing the button shortly later will switch the light on / off to this intensity.
 - c) It is possible to readjust the change in intensity at any time by pressing the programmed button for over 3s.
- The actuator remembers the adjusted value even after disconnecting from the power supply.

- a) Al pulsar el botón programado durante menos de 3s se enciende la lámpara, al pulsarlo otra vez se apaga.
 - b) Para evitar la regulación indeseada del brillo se realiza la regulación fluida del brillo solo al pulsar el botón programado durante más de 3 s. Tras soltar el botón se guarda la intensidad del brillo en la memoria y otros pulsados breves encienden / apagan la lámpara con esa intensidad.
 - c) El cambio de la intensidad se puede volver a ajustar pulsando el botón programado durante más de 3 s.
- El elemento memoriza la intensidad del brillo establecida incluso tras el apagado de la alimentación.

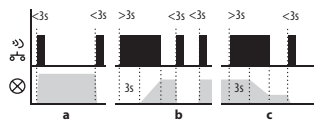

Programming / Programación

1

1 x ● **PROG > 1s**

Press of programming button on actuator RFDALI for 1 second will activate actuator RFDALI into programming mode. LED is flashing in 1s interval.

Al pulsar el botón Prog en el elemento RFDALI durante 1 segundo, el elemento cambia al modo de programación. La LED parpadea en intervalo de 1 segundo.

2

2 x

Two presses of your selected button on the RF transmitter assigns the function light scene 2 (must be a lapse of 1s between individual presses).

Dos pulsados del botón elegido por usted en el mando RF asignan la función escenario luminoso 2 (entre cada uno de los pulsados debe haber retardo de 1 s).

3

1 x ● **PROG < 1s**

Press of programming button on actuator RFDALI shorter than 1 second will finish programming mode. The LED lights up according to the pre-set memory function.

Al pulsar el botón de programación en el elemento RFDALI durante menos de 1 segundo, el modo de programación se cancela. LED se iluminará según la función de memoria establecida.

Light scene function 3 / Función escenario luminoso 3

Description of light scene 3 / Descripción de la función escenario luminoso 3

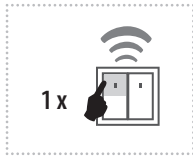

- a) By pressing the programmed button for less than 0.5s, the light fluidly illuminates for a period of 3s (at 100% brightness). By pressing the button shortly again, the light will continuously switch off for 3 seconds.
- b) By pressing the programmed button for more than 0.5s, fluid brightness regulation will occur. After releasing the button, the brightness level is saved in the memory, and pressing the button shortly later will switch the light on/off to this intensity.
- c) It is possible to readjust the change in intensity at any time by a long press of the programmed button.
- The actuator remembers the adjusted value even after disconnecting from the power supply.

- a) Al pulsar el botón programado durante menos de 0,5 s se va encendiendo la lámpara de forma fluida durante 3 s (con el 100% de brillo). Con otro pulsado breve la lámpara se va apagando de forma fluida durante 3 s.
- b) Al pulsar el botón programado durante más de 0,5 s se realiza la regulación fluida del brillo. Tras soltar el botón se guarda la intensidad del brillo en la memoria y otros pulsados breves encienden / apagan la lámpara con esa intensidad.
- c) El cambio de la intensidad se puede ajustar en cualquier momento mediante un pulsado más largo del botón programado.
- El elemento memoriza la intensidad del brillo establecida incluso tras el apagado de la alimentación.

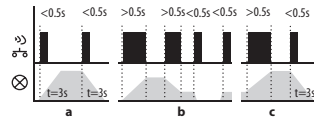

Programming / Programación

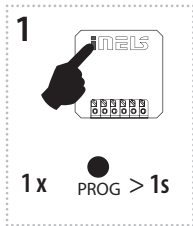

Press of programming button on actuator RFDALI for 1 second will activate actuator RFDALI into programming mode. LED is flashing in 1s interval.

Al pulsar el botón Prog en el elemento RFDALI durante 1 segundo, el elemento cambia al modo de programación. La LED parpadea en intervalo de 1 segundo.

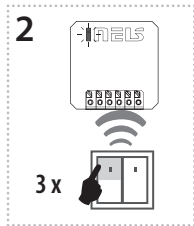

Three presses of your selected button on the RF transmitter assign the function light scene 3 (must be a lapse of 1s between individual presses).

Tres pulsados del botón elegido por usted en el mando RF asignan la función escenario luminoso 3 (entre cada uno de los pulsados debe haber retardo de 1 s).

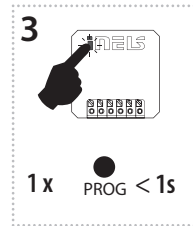

Press of programming button on actuator RFDALI shorter than 1 second will finish programming mode. The LED lights up according to the preset memory function.

Al pulsar el botón de programación en el elemento RFDALI durante menos de 1 segundo, el modo de programación se cancela. LED se iluminará según la función de memoria establecida.

Light scene function 4 / Función escenario luminoso 4

Description of light scene 4 / Descripción de la función escenario luminoso 4

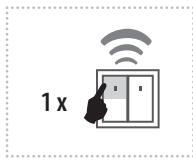

- a) By pressing the programmed button for less than 0.5s, the light illuminates. By pressing the button shortly again, the light will continuously switch off for 3 seconds (at 100% brightness).
- b) By pressing the programmed button for more than 0.5s, fluid brightness regulation will occur. After releasing the button, the brightness level is saved in the memory, and pressing the button shortly later will switch the light on/off to this intensity.
- c) It is possible to readjust the change in intensity at any time by a long press of the programmed button.
- The actuator remembers the adjusted value even after disconnecting from the power supply.

- a) Al pulsar el botón programado durante menos de 0,5 s la lámpara se enciende. Con otro pulsado breve la lámpara se va apagando de forma fluida durante 3 s. (con el 100% de brillo).
- b) Al pulsar el botón programado durante más de 0,5 s se realiza la regulación fluida del brillo. Tras soltar el botón se guarda la intensidad del brillo en la memoria y otros pulsados breves encienden / apagan la lámpara con esa intensidad.
- c) El cambio de la intensidad se puede ajustar en cualquier momento mediante un pulsado más largo del botón programado.
- El elemento memoriza la intensidad del brillo establecida incluso tras el apagado de la alimentación.

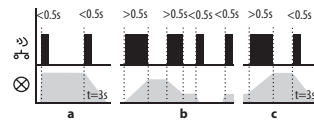

Programming / Programación

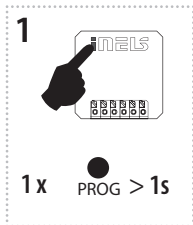

Press of programming button on actuator RFDALI for 1 second will activate actuator RFDALI into programming mode. LED is flashing in 1s interval.

Al pulsar el botón Prog en el elemento RFDALI durante 1 segundo, el elemento cambia al modo de programación. La LED parpadea en intervalo de 1 segundo.

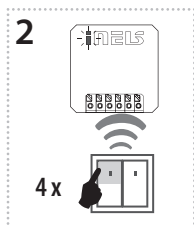

Four presses of your selected button on the RF transmitter assign the function light scene 4 (must be a lapse of 1s between individual presses).

Cuatro pulsados del botón elegido por usted en el mando RF asignan la función escenario luminoso 4 (entre cada uno de los pulsados debe haber retardo de 1 s).

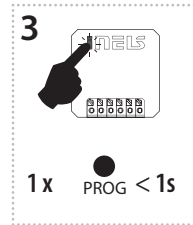

Press of programming button on actuator RFDALI shorter than 1 second will finish programming mode. The LED lights up according to the preset memory function.

Al pulsar el botón de programación en el elemento RFDALI durante menos de 1 segundo, el modo de programación se cancela. LED se iluminará según la función de memoria establecida.

Function sunrise / Función salida del sol

Description of sunrise function / Descripción de la función salida del sol

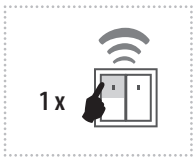

After pressing the programmed button, the light begins to illuminate in the programmed time interval in a range of 2 seconds to 30 minutes.

Tras pulsar el botón programado se empieza a encender la iluminación con el intervalo de tiempo programado dentro del rango entre 2 segundos y 30 minutos.

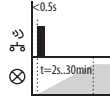

Programming / Programación

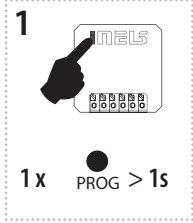

Press of programming button on actuator RFDALI for 1 second will activate actuator RFDALI into programming mode. LED is flashing in 1s interval.

Al pulsar el botón Prog en el elemento RFDALI, el elemento cambia al modo de programación. LED parpadea en intervalos de un segundo.

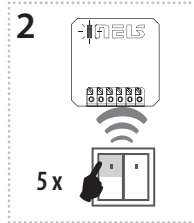

Assignment of the sunrise function is performed by five presses of the selected button on the RF transmitter (must be a lapse of 1s between individual presses).

La asignación deseada de la función salida del sol se realiza mediante 5 pulsados del botón elegido en el mando RF (entre cada uno de los pulsados debe haber retardo de 1 s).

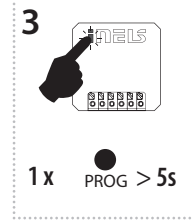

Press of programming button longer than 5 seconds, will activate actuator into timing mode. LED flashes 2x in each 1s interval. After releasing the button, the time of the sunrise function begins to count down (period of complete illumination of the light).

El pulsado del botón de programación durante más de 5 segundos pondrá al elemento en el modo de temporización. LED parpadea 2 veces en intervalos de un segundo. Después de soltar el botón empieza a contarse el tiempo de la función salida del sol (tiempo del encendido completo de la lámpara).

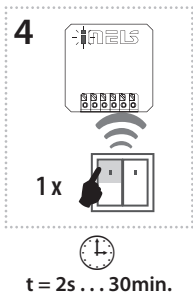

After the desired time has elapsed, the timing mode ends by pressing the button on the RF transmitter, to which the sunrise function is assigned. This stores the set time interval into the actuator memory.

Después del temporizado del tiempo deseado el modo de temporización se cancela pulsando el botón en el mando RF al cual está asignada la función salida del sol. Con ello se guarda el intervalo de tiempo establecido en la memoria del elemento.

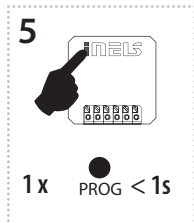

Press of programming button on actuator RFDALI shorter than 1 second will finish programming mode. The LED lights up according to the pre-set memory function.

La programación finaliza el pulsado del botón de programación en el elemento RFDALI durante menos de 1 segundo. LED se iluminará según la función de memoria establecida.

Function sunset / Función puesta del sol

Description of sunset function / Descripción de la función puesta del sol

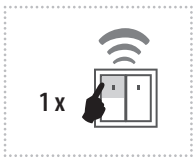

After pressing the programmed button, the light begins to dim in the programmed time interval in a range of 2 seconds to 30 minutes.

Tras pulsar el botón programado se empieza a apagar la iluminación con el intervalo de tiempo programado dentro del rango entre 2 segundos y 30 minutos.

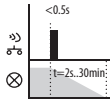

Programming / Programovávání

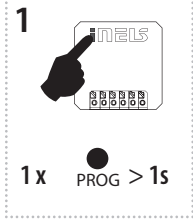

Press of programming button on actuator RFDALI for 1 second will activate actuator RFDALI into programming mode. LED is flashing in 1s interval.

Al pulsar el botón Prog en el elemento RFDALI, el elemento cambia al modo de programación. LED parpadea en intervalos de un segundo.

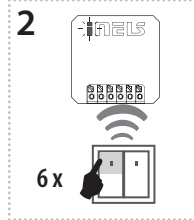

Assignment of the sunset function is performed by six presses of the selected button on the RF transmitter (must be a lapse of 1s between individual presses).

La asignación deseada de la función puesta del sol se realiza mediante 6 pulsados del botón elegido en el mando RF (entre cada uno de los pulsados debe haber retardo de 1 s).

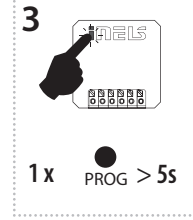

Press of programming button longer than 5 seconds, will activate actuator into timing mode. LED flashes 2x in each 1s interval. After releasing the button, the time of the sunset function begins to count down (period of complete dimming of the light).

El pulsado del botón de programación durante más de 5 segundos pondrá al elemento en el modo de temporización. LED parpadea 2 veces en intervalos de un segundo. Después de soltar el botón empieza a contarse el tiempo de la función puesta del sol (tiempo del apagado completo de la lámpara).

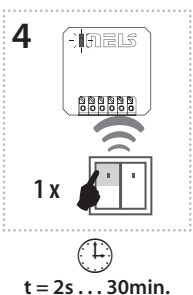

After the desired time has elapsed, the timing mode ends by pressing the button on the RF transmitter, to which the sunset function is assigned. This stores the set time interval into the actuator memory.

Después del temporizado del tiempo deseado el modo de temporización se cancela pulsando el botón en el mando RF al cual está asignada la función puesta del sol. Con ello se guarda el intervalo de tiempo establecido en la memoria del elemento.

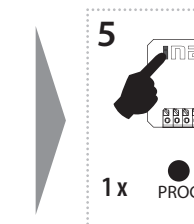

Press of programming button on actuator RFDALI shorter than 1 second will finish programming mode. The LED lights up according to the pre-set memory function.

La programación finaliza el pulsado del botón de programación en el elemento RFDALI durante menos de 1 segundo. LED se iluminará según la función de memoria establecida.

Function ON/OFF / Función ON/OFF

Description of ON/OFF / Descripción de la función ON/OFF

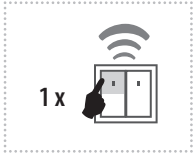

If the light is switched off, pressing the programmed button will switch it on. If the light is switched on, pressing the programmed button will switch it off.

En el caso de que la iluminación esté apagada, se encenderá al pulsar el botón programado. En el caso de que la iluminación esté encendida, se apagará al pulsar el botón programado.

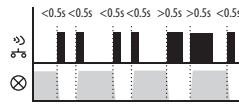

Programming / Programación

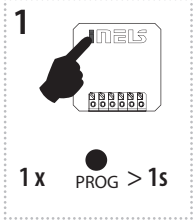

Press of programming button on actuator RFDALI for 1 second will activate actuator RFDALI into programming mode. LED is flashing in 1s interval.

Al pulsar el botón Prog en el elemento RFDALI durante 1 segundo, el elemento cambia al modo de programación. La LED parpadea en intervalo de 1 segundo.

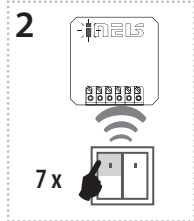

Seven presses of your selected button on the RF transmitter assigns the function ON/OFF (must be a lapse of 1s between individual presses).

Siete pulsados del botón elegido por usted en el mando RF asignan la función ON/OFF (entre cada uno de los pulsados debe haber retardo de 1 s).

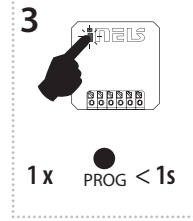

Press of programming button on actuator RFDALI shorter than 1 second will finish programming mode. The LED lights up according to the pre-set memory function.

Al pulsar el botón de programación en el elemento RFDALI durante menos de 1 segundo, el modo de programación se cancela. LED se iluminará según la función de memoria establecida.

Function switch off / Función apagar

Description of switch off / Descripción de la función apagar

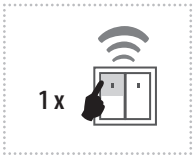

The dimmer output switches off by pressing the button.

La salida del atenuador se desactivará al pulsar el botón.

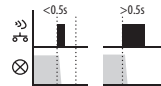

Programming / Programación

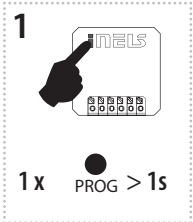

Press of programming button on actuator RFDALI for 1 second will activate actuator RFDALI into programming mode. LED is flashing in 1s interval.

Al pulsar el botón Prog en el elemento RFDALI durante 1 segundo, el elemento cambia al modo de programación. La LED parpadea en intervalo de 1 segundo.

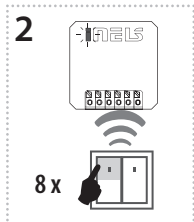

Eight presses of selected button on the RF transmitter assigns the function OFF (must be a lapse of 1s between individual presses).

Ocho pulsados del botón elegido por usted en el mando RF asignan la función OFF (entre cada uno de los pulsados debe haber retardo de 1 s).

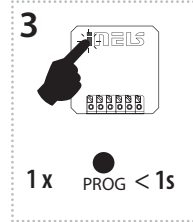

Press of programming button on actuator RFDALI shorter than 1 second will finish programming mode. The LED lights up according to the pre-set memory function.

Al pulsar el botón de programación en el elemento RFDALI durante menos de 1 segundo, el modo de programación se cancela. LED se iluminará según la función de memoria establecida.

Delete actuator / Borrado del elemento

Deleting one position of the transmitter / Borrado de una posición del mando

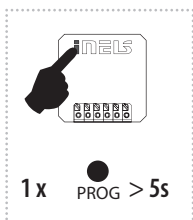

By pressing the programming button on the actuator for 5 seconds, deletion of one transmitter activates. LED flashes 4x in each 1s interval.

Pressing the required button on the transmitter deletes it from the actuator's memory. To confirm deletion, the LED will confirm with a flash long and the component returns to the operating mode.

Al pulsar el botón de programación en el elemento RFDALI durante 5 segundos se activa el borrado de un mando. La LED parpadeará 4 veces en intervalo de un segundo. El pulsado del botón en el mando lo borrará de la memoria del elemento.

Para confirmar el borrado la LED realizará un parpadeo prolongado y el elemento volverá al modo de operación.

Deleting the entire memory / Borrado de toda la memoria

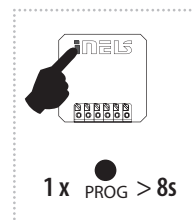

By pressing the programming button on the actuator for 8 seconds, deletion occurs of the actuator's entire memory. LED flashes 4x in each 1s interval.

The actuator goes into the programming mode, the LED flashes in 0.5s intervals (max. 4 min.).

You can return to the operating mode by pressing the Prog button for less than 1s. The LED lights up according to the pre-set memory function and the component returns to the operating mode.

Al pulsar el botón de programación en el elemento RFDALI durante 8 segundos se borra la memoria entera del elemento. La LED parpadeará 4 veces en intervalo de un segundo.

El elemento pasará al modo de programación, la LED parpadeará en intervalos de 0,5s (máx. 4 min.).

El regreso al modo de operación lo realizará pulsando el botón Prog durante menos de 1 s. La LED se enciende según la función de memoria establecida y el elemento vuelve al modo de operación.

Pairing and configuration of RFDALI controller via the web interface

The basic advantage of pairing and configuration of RFDALI controller is the possibility of dividing the DALI device into individual control zones or groups and pairing the corresponding buttons of the controllers with them. Another advantage is the acceleration of pairing in the case of a large number of controllers that we want to pair with RFDALI.

1

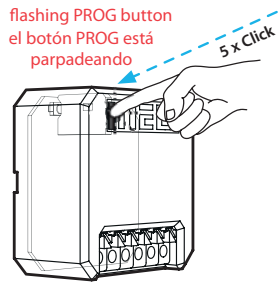

Login to the web interface:

It is possible to connect to the web interface within 2 minutes after applying power to the DALI Controller or it is possible to connect at any time when Wi-Fi communication is initiated on the unit by pressing the PROG button 5 times in 1 second intervals. The indicator LED of the PROG button flashes quickly when Wi-Fi communication is activated.

Inicio de sesión en la interfaz de web:

La conexión con la interfaz de web se puede realizar dentro de 2 minutos tras conectar la alimentación a la unidad o se puede realizar en cualquier momento al activar la comunicación por wifi en la unidad realizando 5 veces el pulsado del botón PROG en intervalos de 1 seg. La LED de indicación del botón PROG empezará a parpadear rápidamente al activar la comunicación por wifi.

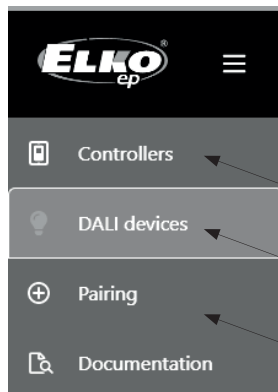

Tab for pair controllers to RFDALI
Pestaña para el emparejamiento de los mandos para RFDALI

In Tab DALI devices you can scan and edit DALI devices such dimmers, ballasts, lights..
En la pestaña DALI devices escanee el dispositivo DALI, como son los atenuadores, resistencias intercaladas o luces para seguir trabajando con ellos.

Tab to assign controller buttons and functions
Pestaña para asignar los botones de los mandos y de las funciones

Settings in the web interface

In the web interface, the unit has 4 basic tabs for settings: CONTROLLERS, DALI DEVICES and PAIRING and a tab DOCUMENTATION

Configuración en la interfaz de web

La unidad tiene en la interfaz de web 4 pestañas básicas para de configuración: CONTROLLERS, DALI DEVICES y PAIRING y pestaña para la documentación DOCUMENTATION

Emparejamiento y configuración de elemento RFDALI a través de la interfaz de web

La ventaja básica del emparejamiento y de la configuración del elemento de control RFDALI es la posibilidad de asignar los dispositivos DALI en cada una de las zonas o grupos de control y emparejar con ellos los botones correspondientes de los mandos. Otra ventaja es el emparejamiento más rápido en el caso de un número más elevado de mandos a los que queremos emparejar con RFDALI.

2

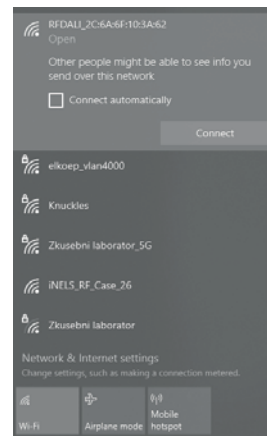

Name of the WiFi network of the RFDALI unit
Nombre de la red wifi del elemento RFDALI

After invoking wifi communication, search for the unit as a classic Wi-Fi network with the help of a PC, smartphone or tablet. The network is labeled: RFDALI_ + its individual MAC address. Enter its network address in the browser: 192.168.1.1

Tras activar la comunicación por wifi busque la unidad como si fuese una red wifi convencional utilizando PS, teléfono inteligente o tablet. La red está marcada como: RFDALI_ + su dirección MAC particular. Introduzca en el buscador su dirección de red: 192.168.1.1

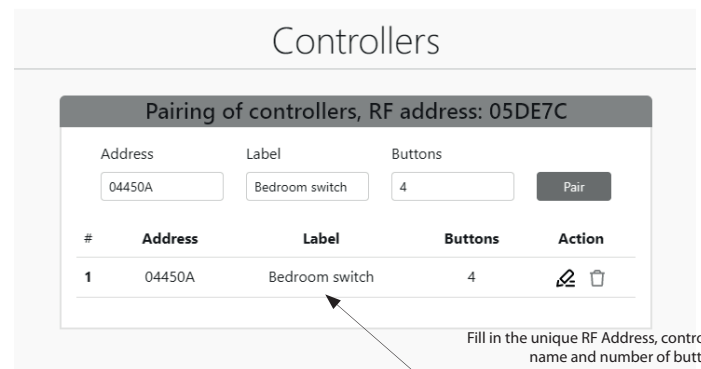

Fill in the unique RF Address, controller name and number of buttons
Rellene la dirección única del mando, nombre y número de botones del mando.

CONTROLLERS tab

The CONTROLLERS tab is used to pair controllers to the RFDALI controller using its unique RF Addresses. This is similar to manual pairing, if you have previously paired drivers manually, you will see them in the list of paired addresses.

Pairing: we enter the RF address in the ADDRESS field, in the LABEL field we add the controller name in any format for easy orientation, in the BUTTONS field we enter the actual number of controller buttons. Press the PAIR button to store the controller in memory. After pairing, the driver appears in the list and the user has the option to edit or delete the driver.

Attention: Controllers that have 6 buttons, such as RF KEY-60, consist of two addresses.

Pestaña CONTROLLERS

La pestaña CONTROLLERS sirve para emparejar los mandos al elemento RFDALI mediante su dirección RF única. Se trata de un emparejamiento similar al emparejamiento manual, en el caso de que no haya emparejado anteriormente los mandos de manera manual, y los verá en la lista de las direcciones emparejadas.

Emparejamiento: La dirección RF introducimos en el campo ADDRESS, en el campo LABEL añadiremos el nombre del mando en cualquier formato para facilitar la orientación, en el campo BUTTONS introduciremos el número real de los botones del mando. Para guardar en la memoria del mando pulsamos el botón PAIR. Tras el emparejamiento aparecerá el mando en la lista y el usuario tendrá la opción de editar o borrar el mando.

Atención: Los mandos que cuentan con 6 botones, como por ej. RF KEY-60, consisten en dos direcciones.

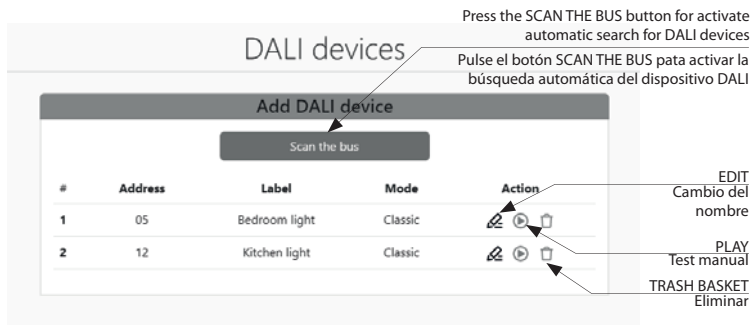

DALI DEVICES tab

The SCAN THE BUS button activates the automatic search for DALI devices on the bus.

Since the RFDALI controller searches for all devices on the DALI bus when connected for the first time and combines them into one address for control, always activate the search for DALI devices before you start assigning individual buttons to the selected devices.

Depending on the number of connected DALI devices, the search may take up to 5 minutes. The searched DALI devices will then appear in the list. Use the EDIT button to enter the name of the DALI device in the LABEL field. With the help of the button with the PLAY symbol, selected devices can be controlled manually in test mode. The button with the TRASH BASKET symbol deletes the searched DALI device.

DOCUMENTATION tab

The DOCUMENTATION tab contains a detailed manual for the device and its technical parameters.

Communication with the application

The RFDALI controller can be controlled in the iNELS app. The assignment is made using the RF address on the device or in the web interface in CONTROLLERS tab in the yellow field.

Attention: The RFDALI controller can be controlled from the app as one control zone for all DALI addresses on bus.

Assembly / Montaje

mounting in an installation box (even under the existing button / switch)
montaje en la caja de instalación (incluso debajo del botón / interruptor existente)



mounting into a light cover
instalación en la cubierta de la lámpara



ceiling mounted
instalación en el falso techo



Control with external button / Control mediante el botón externo

The function for the external "wired" pushbutton can be assigned in the same way as for the wireless pushbutton, i.e. by pressing the programming pushbutton on the actor and respective number of control pushbutton pressings.

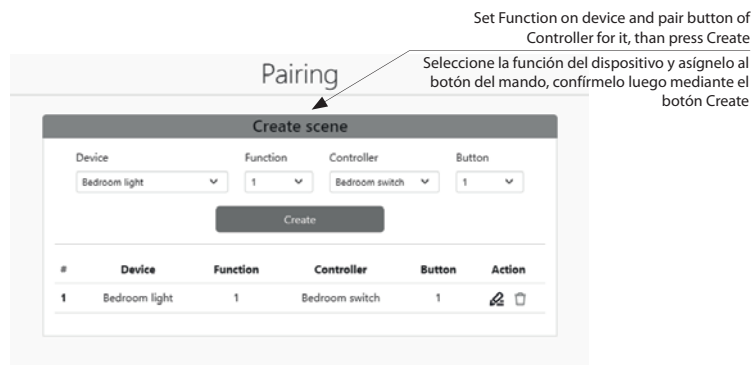

PAIRING tab

The PAIRING tab is used to manually assign individual controller buttons and functions to selected RFDALI devices. In the DEVICE field, select the RFDALI device. In the FUNCTION field, we assign one of the unit's preset functions, which are described in Functions and programming to the iNELS Wireless controller (1-7). In the CONTROLLERS field I select the controller with which I want to control the device and in the BUTTON field I select the specific button of the controller with which I want to control it. Confirm the setting by pressing the CREATE button. My set pairings will then appear in the list below.

Attention: DALI devices and controller buttons that are paired in this way can no longer be deleted from the list in the DALI DEVICES and CONTROLLERS tabs. If you want to remove them, you must first delete all created pairings in which these devices or drivers are used.

Pestaña PAIRING

La pestaña PAIRING sirve para asignar cada uno de los botones de los mandos y de las funciones a los dispositivos RFDALI seleccionados. En el campo DEVICE seleccionamos el dispositivo RFDALI. En el campo FUNCTION asignaremos una de las funciones pre-configuradas de la unidad, las cuales están descritas ver Funciones y programación mediante los mandos iNELS Wireless (1-7). En el campo CONTROLLERS elijo el mando mediante el cual quiero controlar el dispositivo y en el campo BUTTON elijo el botón determinado del mando mediante el cual quiero ejercer el control. Confirmo la configuración pulsando el botón CREATE. El emparejamiento configurado aparecerá después en la lista más abajo.

Atención: los dispositivos DALI y los botones de los mandos que están emparejados de esta manera ya no se podrán borrar de la lista en las pestañas DALI DEVICES y CONTROLLERS. En el caso de que los quiera borrar tendrá que primero borrar todos los dispositivos de emparejamiento creados en los cuales se utilizan estos dispositivos o controladores.

La función para el botón externo "por cable" se asigna de la misma manera como en el caso del botón sin cable. Eso quiere decir, pulsando el botón de programación en el actor y con el número correspondiente de pulsados del botón de control.

Radio frequency signal penetration through various construction materials /

Transmisión de señales de radiofrecuencia en varios materiales de la construcción

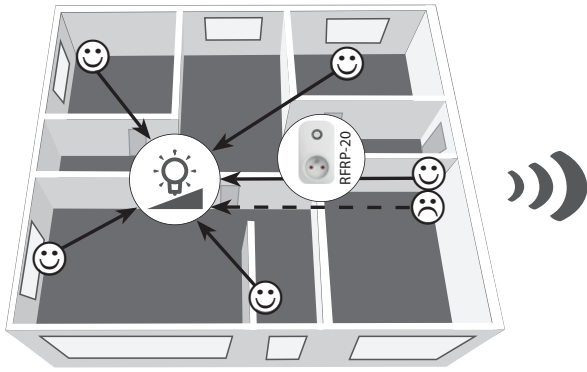

60 - 90 %	80 - 95 %	20 - 60 %	0 - 10 %	80 - 90 %
brick walls	wooden structures with plaster boards	reinforced concrete	metal partitions	common glass
pared de ladrillo	estructuras de madera con placas de yeso	hormigón armado	chapas metálicas	vidrio normal

For more information, see "Installation manual iNELS Wireless Control":
<http://www.elkoep.com/catalogs-and-brochures>

Encontrará más información en el "Manual de instalación iNELS Wireless Control":
<http://www.elkoep.com/catalogs-and-brochures>

Warning / Advertencia

Instruction manual is designated for mounting and also for user of the device. It is always a part of its packing. Installation and connection can be carried out only by a person with adequate professional qualification upon understanding this instruction manual and functions of the device, and while observing all valid regulations. Trouble-free function of the device also depends on transportation, storing and handling. In case you notice any sign of damage, deformation, malfunction or missing part, do not install this device and return it to its seller. It is necessary to treat this product and its parts as electronic waste after its lifetime is terminated. Before starting installation, make sure that all wires, connected parts or terminals are de-energized. While mounting and servicing observe safety regulations, norms, directives and professional, and export regulations for working with electrical devices. Do not touch parts of the device that are energized – life threat. Due to transmissivity of RF signal, observe correct location of RF components in a building where the installation is taking place. Inels Wireless is designated only for mounting in interiors. Devices are not designated for installation into exteriors and humid spaces. The must not be installed into metal switchboards and into plastic switchboards with metal door – transmissivity of RF signal is then impossible. Inels Wireless is not recommended for pulleys etc. – radiofrequency signal can be shielded by an obstruction, interfered, battery of the transceiver can get flat etc. and thus disable remote control.

ELKO EP declares that the RFDALI type of equipment complies with Directives 2014/53/EU, 2011/65/EU, 2015/863/EU and 2014/35/EU. The full EU Declaration of Conformity is at:
<https://www.elkoep.com/dali-converter-4-addresses---rfdali-04b-sl>, <https://www.elkoep.com/dali-converter-rfdali-32b-sl>

ELKO EP, s.r.o., Palackého 493, 769 01 Holešov, Vsetuly, Czech Republic
 Tel.: +420 573 514 211, e-mail: elko@elkoep.com, www.elkoep.com

El manual de uso está destinado a la instalación y al usuario del dispositivo. El manual forma siempre la parte del paquete. La instalación y la conexión pueden llevar a cabo solo los trabajadores con la cualificación especializada correspondiente, respetando todos los reglamentos vigentes, los cuales conocen a perfección este manual y las funciones del elemento. La función perfecta del elemento depende también del modo de transporte, almacenamiento y manejo anterior. En el caso de descubrir cualquier signo de daños, deformación, falta de funcionalidad o una pieza faltante, no instale este elemento y presente una reclamación al vendedor. Una vez agotada la vida útil hay que tratar el elemento o sus partes como un residuo electrónico. Asegúrese, antes de iniciar la instalación, de que todos los conductores, partes conectadas o bornes no estén bajo tensión. Durante la instalación y el mantenimiento hay que respetar las prescripciones de seguridad, normas, directivas y disposiciones técnicas para el trabajo con los aparatos eléctricos. No toque las partes del elemento que están bajo tensión - peligro para la vida. Debido a la permeabilidad de la señal RF respete la distribución correcta de los elementos RF en el edificio en el cual se realizará la instalación. Inels Wireless está destinado solo a la instalación en los espacios interiores. Los elementos no están destinados a ser instalados en los espacios exteriores y húmedos, no deben instalarse en los distribuidores metálicos y en los distribuidores de plástico con puertas metálicas - con ello se impedirá la permeabilidad de la señal de radiofrecuencia. Inels Wireless no se recomienda para el control de los aparatos que aseguran las funciones vitales o para el control de los aparatos de riesgo, como son por ej. bombas, calefactores el. sin thermostat, ascensores, máquina de poleas, etc. - la transferencia de radiofrecuencia puede verse apantallado por un obstáculo, estar interferido, la pila del transmisor puede estar agotada, etc. y con ello puede impedirse el control remoto.

Por la presente, ELKO EP declara que el tipo del equipo de radio "RFDALI" cumple con la directiva 2014/53/EU, 2011/65/EU, 2015/863/EU y 2014/35/EU. La declaración de conformidad de la UE completa está disponible en la página:
<https://www.elkoep.com/dali-converter-4-addresses---rfdali-04b-sl>, <https://www.elkoep.com/dali-converter-rfdali-32b-sl>

ELKO EP ESPAÑA, S.L., C/ Josep Martinez 15a, bj, 07007 Palma de Mallorca, España
 Tel.: +34 971 751 425, e-mail: info@elkoep.es, www.elkoep.es

Technical parameters / Especificaciones técnicas

Supply voltage:	Tensión de alimentación:	100-230 V AC / 50 Hz	
Supply voltage frequency:	Frecuencia de la tensión de alimentación:	50/60 Hz	
Apparent power:	Consumo aparente:	5 VA / $\cos \varphi = 0.1$	
Dissipated power:	Consumo de pérdida:	3 W	
Supply voltage tolerance:	Tolerancia de alimentación:	+10/ -15 %	
Connection:	Conexión:	4-wire, L, N, DA+, DA- / de 4 conductores, L, N, DA+, DA-	
Output DALI	Salida DALI		
Number of devices:	Número de unidades:	max. 4	max. 32
Power supply:	Alimentación:	16V/100 mA	
Control	Control		
Wireless:	Inalámbrico:	max. 32-channels / máx. 32 canales	
Communication protocol:	Protocolo de comunicación:	RFIO2	
Frequency:	Frecuencia:	866-922 MHz	
Repeater function:	Función repeater:	yes / sí	
Range:	Rango:	up to 200 m / až 200 m	
Manual control:	Control manual:	button PROG (ON/OFF) / botón PROG (ON/OFF)	
External button / switch:	Mediante el botón externo/interruptor:	yes / sí	
Configuration	Configuración		
Interface:	Interfaz	WiFi AP 2.4 GHz, webserver	
Application:	Aplicación	Internet browser / Explorador de Internet	
Other data	Más información		
Operating temperature:	Temperatura de funcionamiento:	5 .. 122 °F / -15 .. + 50 °C	
Working position:	Posición de funcionamiento:	any / cualquiera	
Mounting:	Montaje:	free at lead-in wires / libres en conductores de entrada	
Protection:	Protección:	IP40	
Overvoltage category:	Categoría de sobretensión:	III.	
Contamination degree:	Grado de contaminación:	2	
Connection:	Conexión:	screwless terminals / bornes sin tornillos	
Connecting conductor (mm ²):	Sección de los conductos de contacto (mm ²):	0.2-1.5 mm ² solid/flexible / sólido/flexible	
Dimensions:	Dimensiones:	43 x 44 x 22 mm	
Weight:	Peso:	52 g	
Related standards:	Normas conexas:	EN 60730, EN 63044, EN 300 220, EN 301 489, EN 300 328	

Attention:
When you instal iNELS Wireless system, you have to keep minimal distance 1 cm between each units.
Between the individual commands must be an interval of at least 1s.

Aviso:
A la hora de instalar el sistema iNELS Wireless hay que respetar la distancia mínima de 1 cm entre cada uno de los elementos.
Entre cada uno de los comandos debe haber espacio de al menos 1 s.