

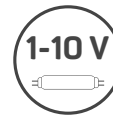

RFDAC-71B

EN Analog controller
ES Regulador analógico



iNELS

RF Control

02-42/2015 Rev.3

Characteristics / Característica

- The analog controller with output 0(1)-10V is used for:
 - dimming fluorescent lamps (using a dimmable ballast).
 - dimming LED panels (when using a suitable dimmed source up to 50 units LP-6060-3K/6K).
 - control of thermal actuators (TELVA).
 - control of other controllers (e.g. performance dimmers DIM-6).
- They can be combined with detectors, controllers, iNELS RF Control or system components.
- The BOX design lets you mount it right in an installation box, a ceiling or light cover.
- Potential free analog output 10 mA, contact relay 16A.
- 6 light functions - smooth increase or decrease with time setting 2s-30 min.
- When switched off, the set level is stored in the memory, and when switched back on, it returns to the most recently set value.
- The analog controller may be controlled by up to 25 channels (1 channel represents 1 button on the controller).
- The programming button on the controller is also used for manual control of the output.
- The unit power supply is in the range 110-230V AC.
- Memory status can be pre-set in the event of a power failure.
- For components labelled as iNELS RF Control² (RFIO²), it is possible to set the repeater function via the RFAF/USB service device.
- Range up to 200 m (in open space), if the signal is insufficient between the controller and unit, use the signal repeater RFRP-20 or protocol component RFIO² that support this feature.
- Communication frequency with bidirectional protocol iNELS RF Control² (RFIO²).
- You will find more on light sources and dimming options at www.elkoep.com/solutions.

- Regulador analógico con salida 0(1)-10V se utiliza para:
 - regular lámparas fluorescentes (con balasto regulable).
 - regulación de paneles LED (en uso de alimentación regulable apropiada, hasta 50 unds de LP-6060-3K/6K).
 - regulación de termoreguladores.
 - control de otros reguladores (por ejemplo regulador de potencia DIM-6).
- Se puede combinar con Detectores, Controladores o Unidades del sistema iNELS RF Control.
- Versión B „pastilla“ ofrece montaje directamente a la caja de instalación, techo o a la cubierta de la lámpara.
- Salida analógica libre de potencial 10 mA, relé de salida 16A.
- 6 funciones de iluminación, continua subida / bajada ajustable en tiempo entre 2s-30 min.
- Al apagar, el valor ajustado se memoriza y a la reconexión vuelve al último valor ajustado.
- Regulador analógico se puede controlar con hasta 25 canales (1 canal presenta un botón en el controlador).
- Botón de programación en el enchufe también sirve como control manual de salida.
- Alimentación del regulador analógico en rango de 110-230V AC.
- Posibilidad de ajustar el estado de la memoria en corte de energía.
- En las unidades denominadas como iNELS RF Control² (RFIO²) es posible ajustar la función del repetidor a través de un dispositivo de instalación RFAF/USB.
- Alcance de hasta 200 mts (al aire libre), en caso de señal insuficiente entre controlador y la unidad se puede utilizar el repetidor RFRP-20 o unidades con protocolo RFIO², las cuales tienen esta función.
- Frecuencia de comunicación con protocolo bidireccional iNELS RF Control² (RFIO²).

Assembly / Montaje

flush mounting
montaje a la caja de instalación

ceiling mounted
montaje a la cubierta de la lampara

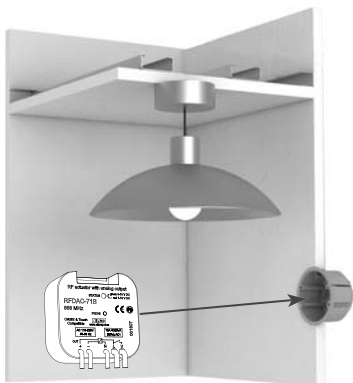

Connection / Conexión

connection with a thermovalve
conexión con termoregulador

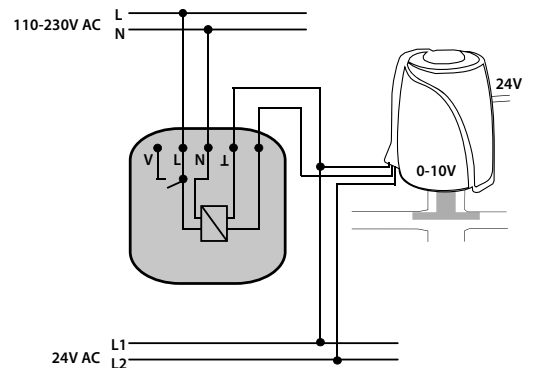

connection with a controlled dimmer (e.g. DIM-6) for dimming up to 2000VA
conexión con regulador de potencia DIM-6 para la regulación de 2000VA

connection with dimmable el. ballast
conexión con balasto electrónico regulable

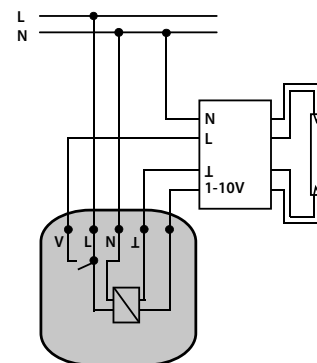
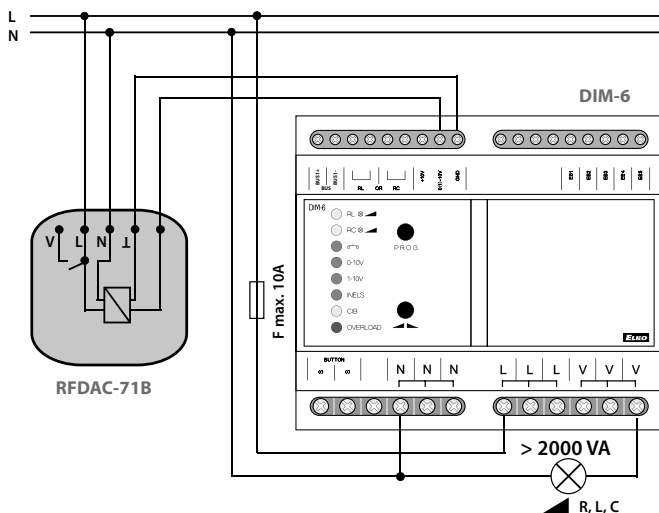



RFDAC-71B

EN Analog controller
ES Regulador analógico

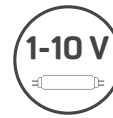

iNELS

RF Control

02-42/2015 Rev.3

Radio frequency signal penetration through various construction materials /

Transmisión de señales de radiofrecuencia en varios materiales de la construcción

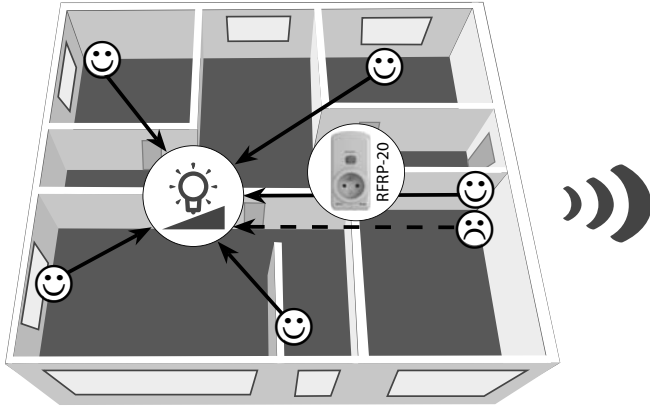

60 - 90 %	80 - 95 %	20 - 60 %	0 - 10 %	80 - 90 %
brick walls	wooden structures with plaster boards	reinforced concrete	metal partitions	common glass
pared de ladrillo	estructuras de madera con placas de yeso	hormigón armado	chapas metálicas	vidrio normal

For more information, see "Installation manual iNELS RF Control":
<http://www.elkoep.com/catalogs-and-brochures>

Para obtener más información, consulte "Installation manual iNELS RF Control":
<http://www.elkoep.com/catalogs-and-brochures>

Indication, manual control / Indicación, control manual

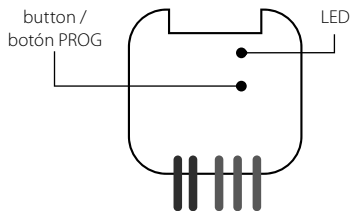

• LED STATUS - indication of the device status.

Indicators of memory function:

On - LED blinks x 3.

Off - The LED lights up once for a long time.

• Manual control is performed by pressing the PROG button for < 1s.

• Programming is performed by pressing the PROG button for 3 - 5s.

• LED STATUS - indicación del estado de la unidad.

Indicación de la función de memoria:

activada - LED parpadea 3x.

desactivada - LED ilumina largo1x.

• Control manual se realiza mediante el botón PROG < 1s.

• Programación se realiza mediante el botón PROG = 3 - 5s.

In the programming and operating mode, the LED on the component lights up at the same time each time the button is pressed - this indicates the incoming command.

En modo de programación y eliminación con cada pulsación del botón de controlador al mismo tiempo ilumina el LED en la unidad - así se indica la recepción de orden.

Selecting the output voltage mode / Selección de la tensión de salida

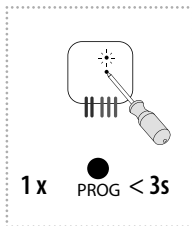

Selecting the output voltage mode 0-10V or 1-10V is performed by pressing the Prog button for 1 - 3s.

After releasing the button, the LED flashes, indicating the output mode:

the green LED - 0-10V,

the red LED - 1-10V.

All other signalling is indicated by the relevant colour LED.

Selección de modo tensión de salida 0-10 V o 1-10 V se realiza pulsando botón Prog en el tiempo de 1 - 3s.

Después de soltar el botón, el LED parpadeará, indica el modo de salida:

LED verde - 0-10V,

LED rojo - 1-10V.

Todos las indicaciones demás se realizan mediante el color de LED correspondiente.

Compatibility / Compatibilidad

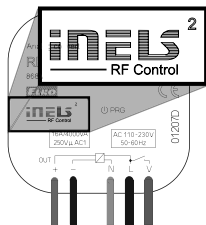

The device can be combined with all system components, controls and devices of iNELS RF Control and iNELS RF Control².

The detector can be assigned an iNELS RF Control² (RFIO²) communication protocol.

El elemento se puede combinar con todos las unidades del sistema, controladores y unidades del sistema iNELS RF Control y iNELS RF Control².

A la unidad también se pueden agregar los detectores denominados con protocolo iNELS RF Control² (RFIO²).



RFDAC-71B

EN Analog controller
ES Regulador analógico

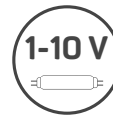

INEL
RF Control

02-42/2015 Rev.3

Functions and programming with RF transmitters / Funciones y programación con RF controlador

Light scene function 1 / Función escena de iluminación 1

Description of light scene 1 / Descripción función escena de iluminación 1

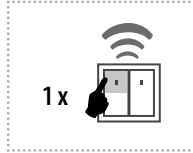

- a) By pressing the programmed button for less than 0.5s, the light illuminates; it goes out by pressing again.
 - b) By pressing the programmed button for more than 0.5s, fluid brightness regulation will occur. After releasing the button, the brightness level is saved in the memory, and pressing the button shortly later will switch the light on/off to this intensity.
 - c) It is possible to readjust the change in intensity at any time by a long press of the programmed button.
- The actuator remembers the adjusted value even after disconnecting from the power supply.

- a) Con un pulso menos de 0.5 segundo se enciende la iluminación, con siguiente pulso se apaga.
 - b) Pulsación más larga de 0.5 segundo gradualmente ajusta el brillo. Cuando se suelta el botón, la intensidad de luz se almacena en la memoria y otras pulsaciones cortas encienden / apagan la luz con esta intensidad.
 - c) El brillo se puede ajustar en cualquier momento con un pulso más largo al botón.
- Unidad recuerda el valor ajustado, incluso después de un corte de alimentación.

Programming / Programación

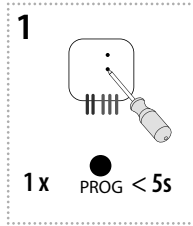

Press of Prog button for 3 - 5s will activate actuator RFDAC-71B into programming mode. LED is flashing in 1s interval.

Pulsando el botón de programación de la unidad RFDAC-71B durante más de 3 - 5 segundos, entra al modo de la programación. LED parpadea en intervalo de 1 segundo.

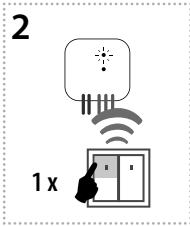

A press of your selected button on the RF transmitter assigns the function light scene 1.

Pulsación al botón seleccionado del RF controlador se asigna la función "escena de iluminación 1".

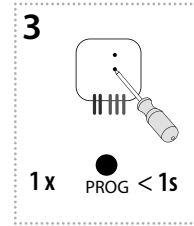

Press of programming button on actuator RFDAC-71B shorter than 1 second will finish programming mode. The LED lights up according to the preset memory function.

Pulsando el botón de programación de la unidad RFDAC-71B durante menos de 1 segundo, terminará el modo de programación. LED se ilumina según la función de memoria ajustada.

Light scene function 2 / Función escena de iluminación 2

Description of light scene 2 / Descripción escena de iluminación 2

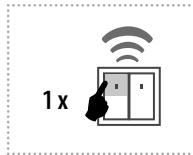

- a) By pressing the programmed button for less than 3s, the light illuminates; it goes out by pressing again.
 - b) In order to limit undesirable control of brightness, fluid brightness control occurs only by pressing a programmed button for over 3s. After releasing the button, the brightness level is saved in the memory, and pressing the button shortly later will switch the light on / off to this intensity.
 - c) It is possible to readjust the change in intensity at any time by pressing the programmed button for over 3s.
- The actuator remembers the adjusted value even after disconnecting from the power supply.

- a) Con un pulso menos de 3 segundos se enciende la iluminación, con siguiente pulso se apaga.
 - b) Por evitar el ajuste de brillo no deseado, para ajuste de brillo presione más de 3 segundos. Cuando se suelta el botón el nivel de brillo se almacena en la memoria y otras pulsaciones cortas encienden / apagan la luz con esta intensidad.
 - c) El brillo se puede ajustar en cualquier momento con un pulso más largo de 3 segundos.
- Unidad recuerda el valor ajustado, incluso después de un corte de alimentación.

Programming / Programación

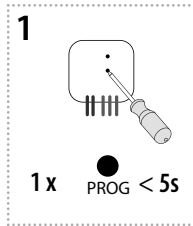

Press of Prog button for 3 - 5s will activate actuator RFDAC-71B into programming mode. LED is flashing in 1s interval.

Pulsando el botón de programación de la unidad RFDAC-71B durante más de 3 - 5 segundos, entra al modo de la programación. LED parpadea en intervalo de 1 segundo.

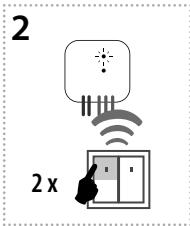

Two presses of your selected button on the RF transmitter assigns the function light scene 2 (must be a lapse of 1s between individual presses).

2 x pulsaciones al botón seleccionado del RF controlador asigna la función "escena de iluminación 2", entre los pulsos hay que cumplir retardo de 1s.

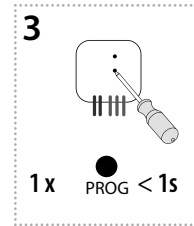

Press of programming button on actuator RFDAC-71B shorter than 1 second will finish programming mode. The LED lights up according to the preset memory function.

Pulsando el botón de programación de la unidad RFDAC-71B durante menos de 1 segundo, terminará el modo de programación. LED se ilumina según la función de memoria ajustada.

Light scene function 3 / Función escena de iluminación 3

Description of light scene 3 / Descripción escena de iluminación 3

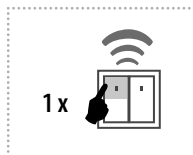

- a) By pressing the programmed button for less than 0.5s, the light fluidly illuminates for a period of 3s (at 100% brightness). By pressing the button shortly again, the light will continuously switch off for 3 seconds.
 - b) By pressing the programmed button for more than 0.5s, fluid brightness regulation will occur. After releasing the button, the brightness level is saved in the memory, and pressing the button shortly later will switch the light on/off to this intensity.
 - c) It is possible to readjust the change in intensity at any time by a long press of the programmed button.
- The actuator remembers the adjusted value even after disconnecting from the power supply.

- a) Con un pulso menos de 0.5 segundos se enciende la iluminación gradualmente durante 3 segundos (en brillo 100%), con siguiente pulso se está apagando durante 3 segundos (en brillo 100%).
- b) Para ajuste de brillo presione el botón programado más de 0.5 segundo. Cuando se suelta el botón el nivel de brillo se almacena en la memoria y otras pulsaciones cortas encienden / apagan la luz con esta intensidad.
- c) El brillo se puede ajustar en cualquier momento con un pulso más largo al botón. Unidad recuerda el valor ajustado, incluso después de un corte de alimentación.



RFDAC-71B

EN Analog controller
ES Regulador analógico

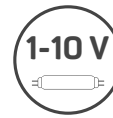

INEL

RF Control

02-42/2015 Rev.3

Programming / Programación

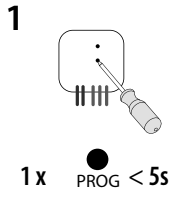

Press of Prog button for 3 - 5s will activate actuator RFDAC-71B into programming mode. LED is flashing in 1s interval.

Pulsando el botón de programación de la unidad RFDAC-71B durante más de 3 - 5 segundos, entra al modo de la programación. LED parpadea en intervalo de 1 segundo.

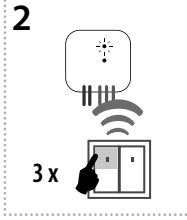

Three presses of your selected button on the RF transmitter assigns the function light scene 3 (must be a lapse of 1s between individual presses).

3 x pulsaciones al botón seleccionado del RF controlador asigna la función "escena de iluminación 3", entre los pulsos hay que cumplir retardo de 1s.

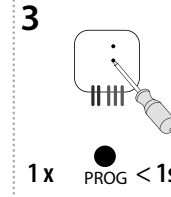

Press of programming button on actuator RFDAC-71B shorter than 1 second will finish programming mode. The LED lights up according to the preset memory function.

Pulsando el botón de programación de la unidad RFDAC-71B durante menos de 1 segundo, terminará el modo de programación. LED se ilumina según la función de memoria ajustada.

Light scene function 4 / Función escena de iluminación 4

Description of light scene 4 / Descripción escena de iluminación 4

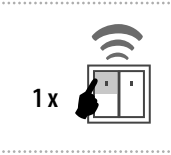

a) By pressing the programmed button for less than 0.5s, the light illuminates. By pressing the button shortly again, the light will continuously switch off for 3 seconds (at 100% brightness).

b) By pressing the programmed button for more than 0.5s, fluid brightness regulation will occur. After releasing the button, the brightness level is saved in the memory, and pressing the button shortly later will switch the light on/off to this intensity.

c) It is possible to readjust the change in intensity at any time by a long press of the programmed button.

The actuator remembers the adjusted value even after disconnecting from the power supply.

a) Con un pulso menos de 0.5 segundo se enciende la iluminación, con siguiente pulso se está apagando durante 3 segundos (en brillo 100%).

b) Para ajuste de brillo presione el botón programado más de 0.5 segundo. Cuando se suelta el botón el nivel de brillo se almacena en la memoria y otras pulsaciones cortas encienden / apagan la luz con esta intensidad.

c) El brillo se puede ajustar en cualquier momento con un pulso más largo al botón.

Unidad recuerda el valor ajustado, incluso después de un corte de alimentación.

Programming / Programación

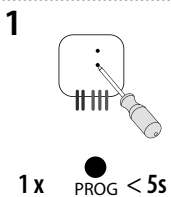

Press of Prog button for 3 - 5s will activate actuator RFDAC-71B into programming mode. LED is flashing in 1s interval.

Pulsando el botón de programación de la unidad RFDAC-71B durante más de 3 - 5 segundos, entra al modo de la programación. LED parpadea en intervalo de 1 segundo.

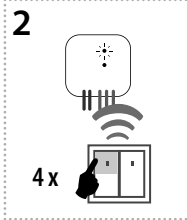

Four presses of your selected button on the RF transmitter assigns the function light scene 4 (must be a lapse of 1s between individual presses).

4 x pulsaciones al botón seleccionado del RF controlador asigna la función "escena de iluminación 4", entre los pulsos hay que cumplir retardo de 1s.

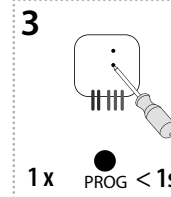

Press of programming button on actuator RFDAC-71B shorter than 1 second will finish programming mode. The LED lights up according to the preset memory function.

Pulsando el botón de programación de la unidad RFDAC-71B durante menos de 1 segundo, terminará el modo de programación. LED se ilumina según la función de memoria ajustada.

Function sunrise / Función subida de sol

Description of sunrise function / Descripción subida de sol

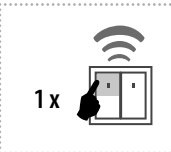

After pressing the programmed button, the light begins to illuminate in the programmed time interval in a range of 2 seconds to 30 minutes.

Después de pulsar el botón se empieza gradualmente iluminar la luz en el intervalo de tiempo seleccionado entre 2 segundos a 30 minutos.

Programming / Programación

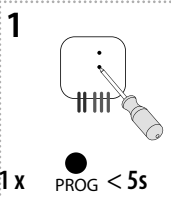

Press of Prog button for 3 - 5s will activate actuator RFDAC-71B into programming mode. LED is flashing in 1s interval.

Pulsando el botón de programación de la unidad RFDAC-71B durante más de 3 - 5 segundos, entra al modo de la programación. LED parpadea en intervalo de 1 segundo.

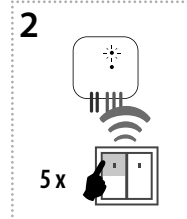

Assignment of the sunrise function is performed by five presses of the selected button on the RF transmitter (must be a lapse of 1s between individual presses).

5 x pulsaciones al botón seleccionado del RF controlador asigna la función "subida de sol", entre los pulsos hay que cumplir retardo de 1s.

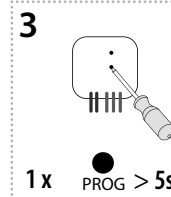

Press of programming button longer than 5 seconds, will activate actuator into timing mode. LED flashes 2x in each 1s interval. After releasing the button, the time of the sunrise function begins to count down (period of complete illumination of the light).

Pulsación al botón de programación a más de 5 segundos, activará modo temporizador. LED parpadea 2x en intervalos de 1 segundo. Después de soltar el botón comienza el tiempo de subida de sol (tiempo de encendido completo).



RFDAC-71B

EN Analog controller
ES Regulador analógico

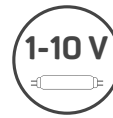

INEL

RF Control

02-42/2015 Rev.3

4

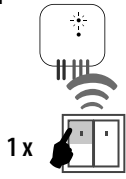

1 x

t = 2s ... 30min.

After the desired time has elapsed, the timing mode ends by pressing the button on the RF transmitter, to which the sunrise function is assigned. This stores the set time interval into the actuator memory.

Después del tiempo deseado (a menos de 2s...a 30min) el modo de temporizador se termina pulsando el botón del controlador RF donde está asignada la función "subida de sol". Tiempo establecido se guarda en la memoria de la unidad.

5

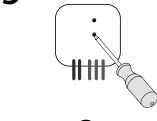

1 x

PROG < 1s

Press of programming button on actuator RFDAC-71B shorter than 1 second will finish programming mode. The LED lights up according to the pre-set memory function.

Pulsando el botón de programación de la unidad RFDAC-71B durante menos de 1 segundo, terminará el modo de programación. LED se ilumina según la función de memoria ajustada.

Function sunset / Función bajada de sol

Description of sunset function / Descripción bajada de sol



1 x

After pressing the programmed button, the light begins to dim in the programmed time interval in a range of 2 seconds to 30 minutes.

Después de pulsar el botón la luz se está gradualmente apagando en el intervalo de tiempo seleccionado de 2 segundos a 30 minutos.

Programming / Programación

1

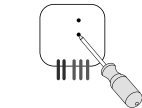

1 x

PROG < 5s

Press of Prog button for 3 - 5s will activate actuator RFDAC-71B into programming mode. LED is flashing in 1s interval.

Pulsando el botón de programación de la unidad RFDAC-71B durante más de 3 - 5 segundos, entra al modo de programación. LED parpadea en intervalo de 1 segundo.

2

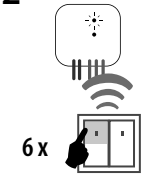

6 x

Assignment of the sunset function is performed by six presses of the selected button on the RF transmitter (must be a lapse of 1s between individual presses).

6 x pulsaciones al botón seleccionado del RF controlador asigna la función "bajada de sol", entre los pulsos hay que cumplir retardo de 1s.

3

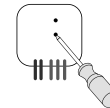

1 x

PROG > 5s

Press of programming button longer than 5 seconds, will activate actuator into timing mode. LED flashes 2 x in each 1s interval. After releasing the button, the time of the sunset function begins to count down (period of complete dimming of the light).

Pulsación al botón de programación a más de 5 segundos, activará modo temporizador. LED parpadea 2 x en intervalos de 1 segundo. Después de soltar el botón comienza el tiempo de bajada de sol (tiempo de apagado completo).

4

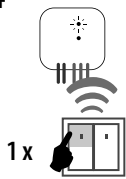

1 x

t = 2s ... 30min.

After the desired time has elapsed, the timing mode ends by pressing the button on the RF transmitter, to which the sunset function is assigned. This stores the set time interval into the actuator memory.

Después del tiempo deseado (a menos de 2s...a 30min) el modo de temporizador se termina pulsando el botón del controlador RF, donde está asignada la función "bajada de sol". Tiempo establecido se guarda en la memoria de la unidad.

5

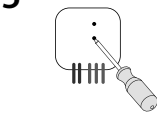

1 x

PROG < 1s

Press of programming button on actuator RFDAC-71B shorter than 1 second will finish programming mode. The LED lights up according to the pre-set memory function.

Pulsando el botón de programación de la unidad RFDAC-71B durante menos de 1 segundo, terminará el modo de programación. LED se ilumina según la función de memoria ajustada.



RFDAC-71B

EN Analog controller
ES Regulador analógico

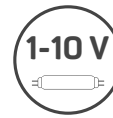

INEL

RF Control

02-42/2015 Rev.3

Function ON/OFF / Función ON/OFF

Description of ON/OFF / Descripción función ON/OFF

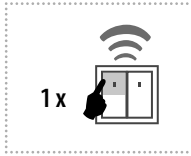

If the light is switched off, pressing the programmed button will switch it on. If the light is switched on, pressing the programmed button will switch it off.

Si la luz está apagada, con un pulso al botón se enciende. Si la luz está encendida, con el pulso se apaga.

Programming / Programación

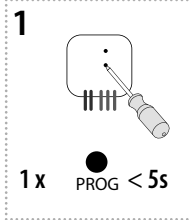

Press of Prog button for 3 - 5s will activate actuator RFDAC-71B into programming mode. LED is flashing in 1s interval.

Pulsando el botón de programación de la unidad RFDAC-71B durante más de 3 - 5 segundos, entra al modo de la programación. LED parpadea en intervalo de 1 segundo.

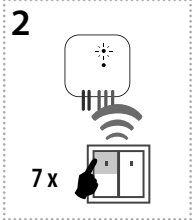

Seven presses of your selected button on the RF transmitter assigns the function ON/OFF (must be a lapse of 1s between individual presses).

7 x pulsaciones al botón seleccionado del RF controlador asigna la función "ON/OFF", entre los pulsos hay que cumplir retardo de 1s.

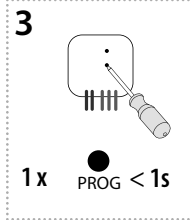

Press of programming button on actuator RFDAC-71B shorter than 1 second will finish programming mode. The LED lights up according to the pre-set memory function.

Pulsando el botón de programación de la unidad RFDAC-71B durante menos de 1 segundo, terminará el modo de programación. LED se ilumina según la función de memoria ajustada.

Function switch off / Función apagar

Description of switch off / Descripción de función apagar

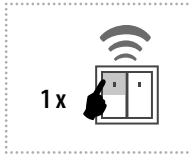

The dimmer output switches off by pressing the button.

La salida del regulador se apaga presionando el botón.

Programming / Programación

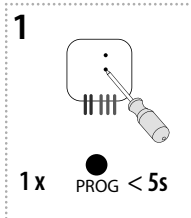

Press of Prog button for 3 - 5s will activate actuator RFDAC-71B into programming mode. LED is flashing in 1s interval.

Pulsando el botón de programación de la unidad RFDAC-71B durante más de 3 - 5 segundos, entra al modo de la programación. LED parpadea en intervalo de 1 segundo.

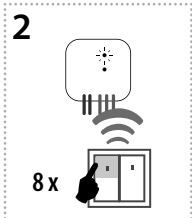

Eight presses of selected button on the RF transmitter assigns the function OFF (must be a lapse of 1s between individual presses).

8x pulsaciones al botón seleccionado del RF controlador asigna la función "OFF", entre los pulsos hay que cumplir retardo de 1s.

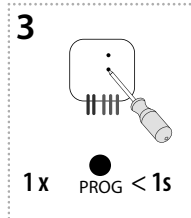

Press of programming button on actuator RFDAC-71B shorter than 1 second will finish programming mode. The LED lights up according to the pre-set memory function.

Pulsando el botón de programación de la unidad RFDAC-71B durante menos de 1 segundo, terminará el modo de programación. LED se ilumina según la función de memoria ajustada.

Programming with RF control units / Programación con Unidades del sistema

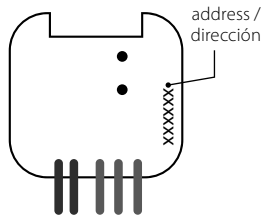

The address listed on the front of the actuator is used for programming and controlling actuators by RF control units.

Para la programación y control mediante Unidades de sistema RF sirve la dirección indicada en la parte frontal de la unidad.



RFDAC-71B

EN Analog controller
ES Regulador analógico

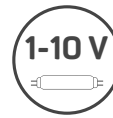

INEL
RF Control

02-42/2015 Rev.3

Delete actuator / Borrar la unidad

Deleting one position of the transmitter / Borrar una posición del controlador

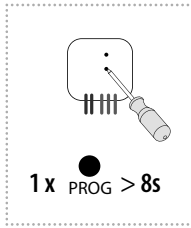

By pressing the programming button on the actuator for 8 seconds, deletion of one transmitter activates. LED flashes 4x in each 1s interval.

Pressing the required button on the transmitter deletes it from the actuator's memory.

To confirm deletion, the LED will confirm with a flash long and the component returns to the operating mode. The memory status is not indicated.

Deletion does not affect the pre-set memory function.

Con un largo pulso al botón de programación de la unidad RF por un período de 8 segundos se activará modo "borrar" un solo transmisor. LED 4x parpadeará en intervalo de un segundo.

Al pulsar el botón del controlador se elimina de memoria de la unidad. Para confirmar la eliminación, el LED parpadeará durante un momento largo y la unidad volverá al modo de funcionamiento. El estado de la memoria no está indicado.

Borrar no afecta a la función de memoria ajustada.

Deleting the entire memory / Borrar toda memoria

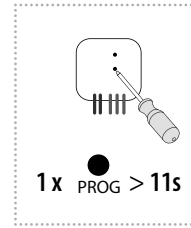

By pressing the programming button on the actuator for 11 seconds, deletion occurs of the actuator's entire memory. LED flashes 4x in each 1s interval.

The actuator goes into the programming mode, the LED flashes in 0.5s intervals (max. 4 min.).

You can return to the operating mode by pressing the Prog button for less than 1s. The LED lights up according to the pre-set memory function and the component returns to the operating mode.

Deletion does not affect the pre-set memory function.

Con un largo pulso del botón de programación de la unidad durante 11 segundos se borrará toda memoria de la unidad. LED 4x parpadeará en intervalo de un segundo.

Unidad entra al modo de programación, el LED parpadea en intervalos de 0.5s (máx. 4 min.).

Para volver al modo operativo, pulse el botón Prog por menos de 1 segundo. LED se enciende de acuerdo con la función de memoria de ajuste y la unidad vuelve al modo de funcionamiento. Borrar no afecta a la función de memoria ajustada.

Selecting the memory function / Elegir función de memoria

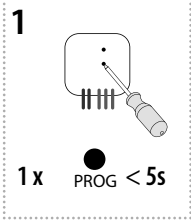

Press of Prog button for 3 - 5s will activate actuator RFDAC-71B into programming mode. LED is flashing in 1s interval.

Pulsando el botón de programación de la unidad RFDAC-71B durante más de 3 - 5 segundos, entra al modo de la programación. LED parpadea en intervalo de 1 segundo.

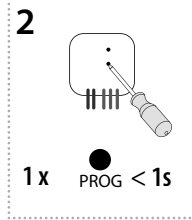

Pressing the programming button on the RFDAC-71B receiver for less than 1 second will finish the programming mode, this will reverse the memory function. The LED lights up according to the current pre-set memory function. The set memory function is saved. Every other change is made in the same way.

Presionando el botón de programación en la unidad RFDAC-71B a menos de 1s se finaliza el modo de programación, esto cambiará la función de memoria al contrario. El LED se enciende de acuerdo con la función de memoria actualmente configurada. Se guarda la función de memoria ajustada. Cada otro cambio de la programación se hace de la misma manera.

• Memory function on:

- For functions 1-4, 7, 8, used to store the last state of the relay output before a power supply failure, changing the state of the output relay is written to the memory 15s after the change is made.
- For function 5-6, the target state of the output relay is instantly written to the memory after the timing of the delay had been entered, after the power supply is reconnected, the output relay is set to the target state.

• Memory function off:

When the power supply is reconnected, the output remains off.

• Función de memoria activada:

- Para las funciones 1-4, 7, 8, se utiliza para guardar el último estado de la salida antes de perder la tensión de alimentación, el cambio de estado de la salida se memorizará después de 15 segundos del cambio.
- En la función 5-6, inmediatamente se introduce a la memoria su estado que debe tener después de la temporización, después de volver la tensión de alimentación, se establece al último estado ajustado.

• Función de memoria desactivada:

Cuando vuelve la conexión de la tensión de alimentación, la salida permanece apagado.



RFDAC-71B

EN Analog controller
ES Regulador analógico

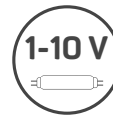

iNELS

RF Control

02-42/2015 Rev.3

Technical parameters / Especificaciones técnicas

Supply voltage:	Tensión de alimentación:	110 - 230 V AC / 50 - 60 Hz
Apparent input:	Consumo aparente:	3 VA
Dissipated power:	Consumo de pérdida:	1.2 W
Supply voltage tolerance:	Tolerancia de alimentación:	+10 / -15 %
Potential-free analog output / max.current:	Salida analógica libre de potencial / corriente máx:	0(1)-10 V / 10 mA
Control	Control	
RF, by command from transmitter:	Orden RF desde controlador:	866 MHz, 868 MHz, 916 MHz
Manual control:	Control manual:	button / botón PROG (ON/OFF)
Range in free space:	Rango al aire libre:	up to / hasta 200 m
Minimum control distance:	Distancia min. de control:	20 mm
Contact relay:	Relé de salida:	1x AgSnO ₂ , switches the phase conductor / conecta conductor de fase
Rated current:	Corriente nominal:	16A / AC1
Switching power:	Potencia conmutable:	4000VA / AC1
Switching voltage:	Tensión conmutable:	250V AC1
Mechanical service life:	Vida mecánica del relé:	3x10 ⁷
Electrical service life:	Vida eléctrica:	0.7x10 ⁵
Indication:	Indicación:	red / rojo - green / verde LED
Output selection:	Elección de salida:	0(1)-10V / button / botón PROG
Other data	Más información	
Operating temperature:	Temperatura de funcionamiento:	-15 ... + 50 °C
Operating position:	Posición de funcionamiento:	any / cualquiera
Mounting:	Montaje:	free at lead-in wires / libre en los cables de conexión
Protection:	Protección:	IP30
Overvoltage category:	Categoría de sobretensión:	III.
Contamination degree:	Grado de contaminación:	2
Terminals:	Salidas:	CY wire / hilo CY, cross-section / sección 3 x 0.75 mm ² , 2 x 2.5 mm ²
Length of terminals:	Longitud de cables:	90 mm
Dimensions:	Dimensiones:	49 x 49 x 21 mm
Weight:	Peso:	52 g
Related standards:	Normas conexas:	EN 60669, EN 300220, EN 301489 R&TTE Directive, Order. No 426/2000 Coll. (Directive 1999/EC) / EN 60669, EN 300 220, EN 301 489 directiva RTTE, NVC.426/20005b (directiva 1999/ES)

Attention:
When you instal iNELS RF Control system, you have to keep minimal distance 1 cm between each units. Between the individual commands must be an interval of at least 1s.

Advertencia:
En la instalación de iNELS RF Control debe haber una distancia mínima entre las diferentes unidades de un centímetro.
Entre los diferentes ordenes debe pasar al menos 1s.

Warning

Instruction manual is designated for mounting and also for user of the device. It is always a part of its packing. Installation and connection can be carried out only by a person with adequate professional qualification upon understanding this instruction manual and functions of the device, and while observing all valid regulations. Trouble-free function of the device also depends on transportation, storing and handling. In case you notice any sign of damage, deformation, malfunction or missing part, do not install this device and return it to its seller. It is necessary to treat this product and its parts as electronic waste after its lifetime is terminated. Before starting installation, make sure that all wires, connected parts or terminals are de-energized. While mounting and servicing observe safety regulations, norms, directives and professional, and export regulations for working with electrical devices. Do not touch parts of the device that are energized – life threat. Due to transmissivity of RF signal, observe correct location of RF components in a building where the installation is taking place. RF Control is designated only for mounting in interiors. Devices are not designated for installation into exteriors and humid spaces. The must not be installed into metal switchboards and into plastic switchboards with metal door – transmissivity of RF signal is then impossible. RF Control is not recommended for pulleys etc. – radiofrequency signal can be shielded by an obstruction, interfered, battery of the transceiver can get flat etc. and thus disable remote control.

Advertencia

El manual de uso está dirigido para la instalación y el usuario del dispositivo. Manual siempre está incluido en embalaje. La instalación y conexión puede realizar sólo personal con adecuadas cualificaciones profesionales, de conformidad con todas las regulaciones aplicadas, y que está perfectamente familiarizado con estas instrucciones y funciones del dispositivo. Función del dispositivo también depende del transporte, almacenamiento y la manipulación. Si se observa cualquier signo de daño, deformación, mal funcionamiento o pieza que falta, no instale este producto y devuelva al vendedor. Con el producto y sus componentes debe ser tratado después de su vida útil como con residuos electrónicos. Antes de iniciar la instalación, asegúrese de que todos los cables, partes o terminales conectados están sin la conexión a la red. En el montaje y el mantenimiento se deben observar las normas de seguridad, normas, directivas y reglamentos para trabajar con equipos eléctricos. No toque las partes del dispositivo que están conectadas en la red - puede producir peligro de vida. Debido a la transmisibilidad de la señal RF, observe la correcta ubicación de los componentes RF en un edificio donde la instalación se lleva a cabo. RF Control está diseñado para montaje en interiores, las unidades no están diseñados para la instalación en exteriores y espacios húmedos, no se pueden instalar en cuadros eléctricos de metal y en cuadros eléctricos plásticos con puerta de metal - lo que empeora transmisividad de la señal RF. RF Control no se recomienda para el control de dispositivos que ofrecen funciones vitales o para controlar dispositivos tales como bombas, el calentadores sin termostato, ascensores, montacargas, etc. - Señal de radiofrecuencia puede estar bloqueado por una obstrucción, interferida, la batería del controlador puede estar ya sin energía, etc. y por lo tanto el control remoto puede ser incapacitado.